

Pioneer *sound.vision.soul*

**AUDIO/VIDEO MULTI-CHANNEL
RECEIVER**

**RECEPTEUR AUDIOVISUEL A
VOIES MULTIPLES**

VSX-415

VSX-515

Register your product at:

www.pioneerelectronics.com

• **Protect your new investment**

The details of your purchase will be on file for reference in the event of an insurance claim such as loss or theft.

• **Receive free tips, updates and service bulletins on your new product**

• **Improve product development**

Your input helps us continue to design products that meet your needs.

• **Receive a free Pioneer newsletter**

Registered customers can opt in to receive a monthly newsletter.

Enregistrez votre produit sur le site Web:

www.pioneerelectronics.com

• **Protégez votre nouveau matériel**

Les renseignements relatifs à votre matériel seront conservés pour référence en cas de sinistre, tel que la perte ou le vol.

• **Recevez des conseils, des informations d'entretien et de mise à jour sur votre nouveau matériel**

• **Contribuez au développement de nos produits**

Votre participation nous aide à concevoir des produits qui répondent à vos besoins.

• **Recevez gratuitement le bulletin d'informations de Pioneer**

Les clients enregistrés peuvent, s'ils le désirent, recevoir un bulletin d'informations mensuel.

Operating Instructions

Mode d'emploi

Thank you for buying this Pioneer product. Please read through these operating instructions so you will know how to operate your model properly. After you have finished reading the instructions, put them away in a safe place for future reference.

If the AC plug of this unit does not match the AC outlet you want to use, the plug must be removed and appropriate one fitted. Replacement and mounting of an AC plug on the power supply cord of this unit should be performed only by qualified service personnel. If connected to an AC outlet, the cut-off plug can cause severe electrical shock. Make sure it is properly disposed of after removal. The equipment should be disconnected by removing the mains plug from the wall socket when left unused for a long period of time (for example, when on vacation).

D3-4-2-1a_A_En

WARNING – TO PREVENT FIRE OR SHOCK HAZARD, DO NOT EXPOSE THIS APPLIANCE TO RAIN OR MOISTURE.

D1-4-2-1_En

CAUTION – PREVENT ELECTRIC SHOCK DO NOT USE THIS (POLARIZED) PLUG WITH AN EXTENSION CORD. RECEPTACLE OR OTHER OUTLET UNLESS THE BLADES CAN BE FULLY INSERTED TO PREVENT BLADE EXPOSURE.

ATTENTION – POUR PREVENIR LES CHOCS ELECTRIQUES NE PAS UTILISER CETTE FICHE POLARISEE AVEC UN PROLONGATEUR UNE PRISE DE COURANT OU UNE AUTRE SORTIE DE COURANT, SAUF SI LES LAMES PEUVENT ETRE INSEREES A FOND SANS EN LAISSER AUCUNE PARTIE A DECOUVERT.

D2-4-4-1_EF

WARNING: Handling the cord on this product or cords associated with accessories sold with the product will expose you to lead, a chemical known to the State of California and other governmental entities to cause cancer and birth defects or other reproductive harm.

Wash hands after handling

D36-P4_En

IMPORTANT NOTICE – THE SERIAL NUMBER FOR THIS EQUIPMENT IS LOCATED IN THE REAR. PLEASE WRITE THIS SERIAL NUMBER ON YOUR ENCLOSED WARRANTY CARD AND KEEP IN A SECURE AREA. THIS IS FOR YOUR SECURITY.

D1-4-2-6-1_En

NOTE: This equipment has been tested and found to comply with the limits for a Class B digital device, pursuant to Part 15 of the FCC Rules. These limits are designed to provide reasonable protection against harmful interference in a residential installation. This equipment generates, uses, and can radiate radio frequency energy and, if not installed and used in accordance with the instructions, may cause harmful interference to radio communications. However, there is no guarantee that interference will not occur in a particular installation. If this equipment does cause harmful interference to radio or television reception, which can be determined by turning the equipment off and on, the user is encouraged to try to correct the interference by one or more of the following measures:

- Reorient or relocate the receiving antenna.
- Increase the separation between the equipment and receiver.
- Connect the equipment into an outlet on a circuit different from that to which the receiver is connected.
- Consult the dealer or an experienced radio/TV technician for help.

D8-10-1-2_En

This Class B digital apparatus complies with Canadian ICES-003.

Cet appareil numérique de la Classe B est conforme à la norme NMB-003 du Canada.

D8-10-1-3_EF

Information to User

Alteration or modifications carried out without appropriate authorization may invalidate the user's right to operate the equipment.

D8-10-2_En

CAUTION: This product satisfies FCC regulations when shielded cables and connectors are used to connect the unit to other equipment. To prevent electromagnetic interference with electric appliances such as radios and televisions, use shielded cables and connectors for connections.

D8-10-3a_En

Manufactured under license from Dolby Laboratories. "Dolby", "Pro Logic", "Surround EX", and the double-D symbol are trademarks of Dolby Laboratories.

"DTS", "DTS-ES Extended Surround" and "Neo:6" are trademarks of Digital Theater Systems, Inc.

For U.S. and Australia Model



C67-7-3_En



The lightning flash with arrowhead, within an equilateral triangle, is intended to alert the user to the presence of uninsulated "dangerous voltage" within the product's enclosure that may be of sufficient magnitude to constitute a risk of electric shock to persons.

CAUTION
RISK OF ELECTRIC SHOCK
DO NOT OPEN

CAUTION:
TO PREVENT THE RISK OF ELECTRIC SHOCK, DO NOT REMOVE COVER (OR BACK). NO USER-SERVICEABLE PARTS INSIDE. REFER SERVICING TO QUALIFIED SERVICE PERSONNEL.



The exclamation point within an equilateral triangle is intended to alert the user to the presence of important operating and maintenance (servicing) instructions in the literature accompanying the appliance.

D1-4-2-3_En

IMPORTANT SAFETY INSTRUCTIONS

READ INSTRUCTIONS — All the safety and operating instructions should be read before the product is operated.

RETAIN INSTRUCTIONS — The safety and operating instructions should be retained for future reference.

HEED WARNINGS — All warnings on the product and in the operating instructions should be adhered to.

FOLLOW INSTRUCTIONS — All operating and use instructions should be followed.

CLEANING — The product should be cleaned only with a polishing cloth or a soft dry cloth. Never clean with furniture wax, benzene, insecticides or other volatile liquids since they may corrode the cabinet.

ATTACHMENTS — Do not use attachments not recommended by the product manufacturer as they may cause hazards.

WATER AND MOISTURE — Do not use this product near water — for example, near a bathtub, wash bowl, kitchen sink, or laundry tub; in a wet basement; or near a swimming pool; and the like.

ACCESSORIES — Do not place this product on an unstable cart, stand, tripod, bracket, or table. The product may fall, causing serious injury to a child or adult, and serious damage to the product. Use only with a cart, stand, tripod, bracket, or table recommended by the manufacturer, or sold with the product. Any mounting of the product should follow the manufacturer's instructions, and should use a mounting accessory recommended by the manufacturer.

CART — A product and cart combination should be moved with care. Quick stops, excessive force, and uneven surfaces may cause the product and cart combination to overturn.



VENTILATION — Slots and openings in the cabinet are provided for ventilation and to ensure reliable operation of the product and to protect it from overheating, and these openings must not be blocked or covered. The openings should never be blocked by placing the product on a bed, sofa, rug, or other similar surface. This product should not be placed in a built-in installation such as a bookcase or rack unless proper ventilation is provided or the manufacturer's instructions have been adhered to.

POWER SOURCES — This product should be operated only from the type of power source indicated on the marking label. If you are not sure of the type of power supply to your home, consult your product dealer or local power company.

LOCATION — The appliance should be installed in a stable location.

NONUSE PERIODS — The power cord of the appliance should be unplugged from the outlet when left un-used for a long period of time.

GROUNDING OR POLARIZATION

- If this product is equipped with a polarized alternating current line plug (a plug having one blade wider than the other), it will fit into the outlet only one way. This is a safety feature. If you are unable to insert the plug fully into the outlet, try reversing the plug. If the plug should still fail to fit, contact your electrician to replace your obsolete outlet. Do not defeat the safety purpose of the polarized plug.
- If this product is equipped with a three-wire grounding type plug, a plug having a third (grounding) pin, it will only fit into a grounding type power outlet. This is a safety feature. If you are unable to insert the plug into the outlet, contact your electrician to replace your obsolete outlet. Do not defeat the safety purpose of the grounding type plug.

POWER-CORD PROTECTION — Power-supply cords should be routed so that they are not likely to be walked on or pinched by items placed upon or against them, paying particular attention to cords at plugs, convenience receptacles, and the point where they exit from the product.

OUTDOOR ANTENNA GROUNDING — If an outside antenna or cable system is connected to the product, be sure the antenna or cable system is grounded so as to provide some protection against voltage surges and built-up static charges. Article 810 of the National Electrical Code, ANSI/NFPA 70, provides information with regard to proper grounding of the mast and supporting structure, grounding of the lead-in wire to an antenna discharge unit, size of grounding conductors, location of antenna-discharge unit, connection to grounding electrodes, and requirements for the grounding electrode. See Figure A.

LIGHTNING — For added protection for this product during a lightning storm, or when it is left unattended and unused for long periods of time, unplug it from the wall outlet and disconnect the antenna or cable system. This will prevent damage to the product due to lightning and power-line surges.

POWER LINES — An outside antenna system should not be located in the vicinity of overhead power lines or other electric light or power circuits, or where it can fall into such power lines or circuits. When installing an outside antenna system, extreme care should be taken to keep from touching such power lines or circuits as contact with them might be fatal.

OVERLOADING — Do not overload wall outlets, extension cords, or integral convenience receptacles as this can result in a risk of fire or electric shock.

OBJECT AND LIQUID ENTRY — Never push objects of any kind into this product through openings as they may touch dangerous voltage points or short-out parts that could result in a fire or electric shock. Never spill liquid of any kind on the product.

SERVICING — Do not attempt to service this product yourself as opening or removing covers may expose you to dangerous voltage or other hazards. Refer all servicing to qualified service personnel.

DAMAGE REQUIRING SERVICE — Unplug this product from the wall outlet and refer servicing to qualified service personnel under the following conditions:

- When the power-supply cord or plug is damaged.
 - If liquid has been spilled, or objects have fallen into the product.
 - If the product has been exposed to rain or water.
 - If the product does not operate normally by following the operating instructions. Adjust only those controls that are covered by the operating instructions as an improper adjustment of other controls may result in damage and will often require extensive work by a qualified technician to restore the product to its normal operation.
 - If the product has been dropped or damaged in any way.
 - When the product exhibits a distinct change in performance — this indicates a need for service.
- REPLACEMENT PARTS** — When replacement parts are required, be sure the service technician has used replacement parts specified by the manufacturer or have the same characteristics as the original part. Unauthorized substitutions may result in fire, electric shock, or other hazards.

SAFETY CHECK — Upon completion of any service or repairs to this product, ask the service technician to perform safety checks to determine that the product is in proper operating condition.

WALL OR CEILING MOUNTING — The product should not be mounted to a wall or ceiling.

HEAT — The product should be situated away from heat sources such as radiators, heat registers, stoves, or other products (including amplifiers) that produce heat.

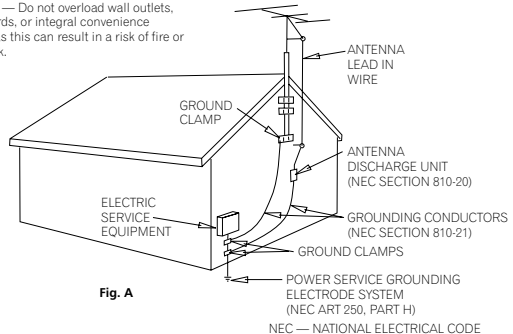

Fig. A

NEC — NATIONAL ELECTRICAL CODE

Contents

01 Before you start

Checking what's in the box	5
Loading the batteries	5
Operating range of remote control unit	5
Installing the receiver	5

02 5 minute guide

Introduction to home theater	6
Listening to Surround Sound	7
Using the Quick Setup	10

03 Connecting up

Making cable connections	12
Analog audio cables	12
Digital audio cables	12
Video cables	12
Connecting a DVD player and TV	13
Connecting the multichannel analog outputs	14
Connecting a satellite receiver or other digital set-top box	14
Connecting other audio components	15
About the WMA9 Pro decoder	15
Connecting other video components	16
Using the component video jacks	16
Connecting antennas	18
FM wire antenna	18
AM loop antenna	18
Using external antennas	18
Connecting the speakers (VSX-415)	19
Connecting the speakers (VSX-515)	20
Speaker terminals	21
Hints on speaker placement	21
Speaker placement diagrams	21
AC outlet	22

04 Controls and displays

Front panel	23
Display	25
VSX-515 model:	25
VSX-415 model:	25
Remote control	27

05 Listening to your system

Auto playback	29
Listening in surround sound	29
Using the Advanced surround effects	30
Listening in stereo	32
Choosing the input signal	32
Using the surround back channel (Extended mode)	33
Using the Virtual Surround Back mode (VSB)	34

Using Midnight and Loudness listening	35
Enhancing dialog	35
Using the tone controls	35
Playing other sources	36
Selecting the multichannel analog inputs	36
Using the sleep timer	36

06 Setting up the receiver

Choosing your receiver setup	37
Surround and sound setup options	38
Speaker setting	38
Subwoofer setting	38
Crossover frequency setting	38
LFE attenuator setting	38
Front speaker distance setting	39
Center speaker distance setting	39
Surround speaker distance setting	39
Subwoofer distance setting	39
Dynamic range control setting	39
Dual mono setting	39
Digital input settings	40
Setting separate channel levels for listening modes	40

07 The System Setup menu

Making receiver settings from the System Setup menu	41
Manual speaker setup	41
Speaker setting	42
Crossover network	43
Channel level	43
Speaker Distance	43
The Input Assign menu	44
The Other setup menu	45
Dynamic Range Control Setup	45
Dual Mono Setup	45
LFE Attenuator Setup	45

08 Using the tuner

Listening to the radio	46
Improving FM stereo sound	46
Saving station presets	46
Naming station presets	47
Listening to station presets	47

09 Making recordings

Making an audio or a video recording	48
--------------------------------------	----

10 Additional information

Troubleshooting	49
Resetting the main unit	51
Switching the speaker impedance	51
Specifications	52
Power cord caution	53
Cleaning the unit	53

Chapter 1: Before you start

Checking what's in the box

Please check that you've received the following supplied accessories:

- AM loop antenna
- FM wire antenna
- Dry cell batteries (AA size IEC R6) x2
- Remote control
- These operating instructions
- Warranty card

Loading the batteries

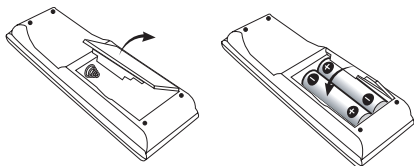

Important

Incorrect use of batteries may result in such hazards as leakage and bursting. Observe the following precautions:

- Never use new and old batteries together.
- Insert the plus and minus sides of the batteries properly according to the marks in the battery case.
- Batteries with the same shape may have different voltages. Do not use different batteries together.
- When disposing of used batteries, please comply with governmental regulations or environmental public instruction's rules that apply in your country or area.

Operating range of remote control unit

The remote control may not work properly if:

- There are obstacles between the remote control and the receiver's remote sensor.
- Direct sunlight or fluorescent light is shining onto the remote sensor.
- The receiver is located near a device that is emitting infrared rays.
- The receiver is operated simultaneously with another infrared remote control unit.

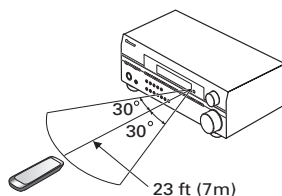

Installing the receiver

- When installing this unit, make sure to put it on a level and stable surface.

Don't install it on the following places:

- on a color TV (the screen may distort)
- near a cassette deck (or close to a device that gives off a magnetic field). This may interfere with the sound.
- in direct sunlight
- in damp or wet areas
- in extremely hot or cold areas
- in places where there is vibration or other movement
- in places that are very dusty
- in places that have hot fumes or oils (such as a kitchen)

Chapter 2:

5 minute guide

Introduction to home theater

You are probably used to using stereo equipment to listen to music, but may not be used to home theater systems that give you many more options (such as surround sound) when listening to soundtracks.

Home theater refers to the use of multiple audio tracks to create a surround sound effect, making you feel like you're in the middle of the action or concert. The surround sound you get from a home theater system depends not only on the speakers you have set up in your room, but also on the source and the sound settings of the receiver.

DVD-Video has become the basic source material for home theater due to its size, quality, and ease of use. Depending on the DVD, you can have up to seven different audio tracks coming from one disc, all of them being sent to different speakers in your system. This is what creates a surround sound effect and gives you the feeling of 'being there'.

This receiver will automatically decode Dolby Digital, DTS, or Dolby Surround DVD-Video discs, according to your speaker setup. In most cases, you won't have to make changes for realistic surround sound, but other possibilities (like listening to a CD with multichannel surround sound) are explained in *Listening to your system* on page 29.

Listening to Surround Sound

This receiver was designed with the easiest possible setup in mind, so with the following quick setup guide, you should have your system hooked up for surround sound in no time at all. In most cases, you can simply leave the receiver in the default settings.

Be sure to complete all connections before connecting this unit to the AC power source.

1 Hook up your DVD player.

For surround sound, you'll want to hook up using a digital connection from the DVD player to the receiver. You can do this with either a coaxial, or an optical connection (you don't need to connect both). If you hook up using an optical cable, you will need to assign the optical input to **DVD** (for the VSX-415 see *Digital input settings* on page 40 and for the VSX-515 see *The Input Assign menu* on page 44).

Use a video cord to connect the video output on your DVD player to the receiver using the jacks shown below.

2 Hook up your TV.

Use a video cord to connect your receiver to the TV using the jacks as shown below.

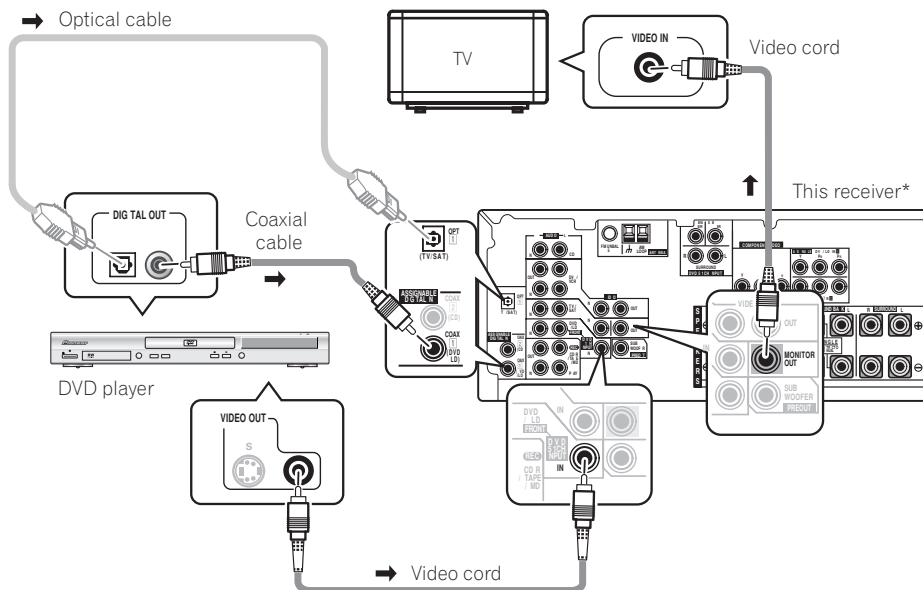

* The illustration shows the VSX-515, but connections for the VSX-415 are the same.

3 Connect your speakers.

A complete setup of speakers is shown here (six speakers for the VSX-415, and eight for the VSX-515), but home setups may vary. Simply connect the speakers you have as shown below.¹ The receiver will work with just two stereo speakers (the front speakers in the diagram) but using at least three speakers is recommended, and a complete setup is best.

Make sure you connect the speaker on the right to the right terminal and the speaker on the left to the left terminal. Also make sure the positive and negative (+/−) terminals on the receiver match those on the speakers. You can use speakers with a nominal impedance between 6–16Ω (please see *Switching the speaker impedance* on page 51 if you plan to use speakers with an impedance of less than 8Ω).

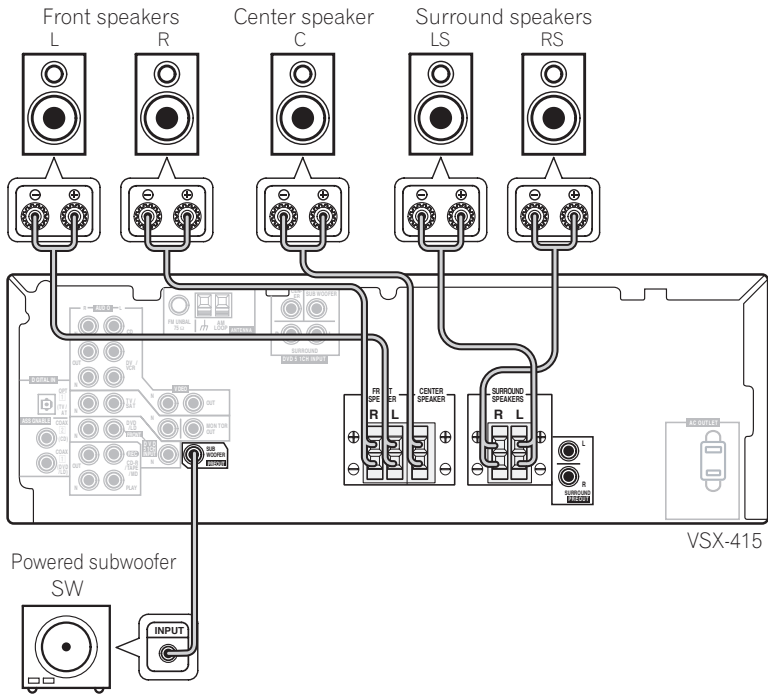

Note

- If you're not using a subwoofer, change the front speaker setting (see *Speaker setting* on page 38) to large.
- VSX-515 only* – If you are using only one surround back speaker, connect the positive wire to the right channel (+) terminal, and the negative wire to the left channel (−) terminal as shown.

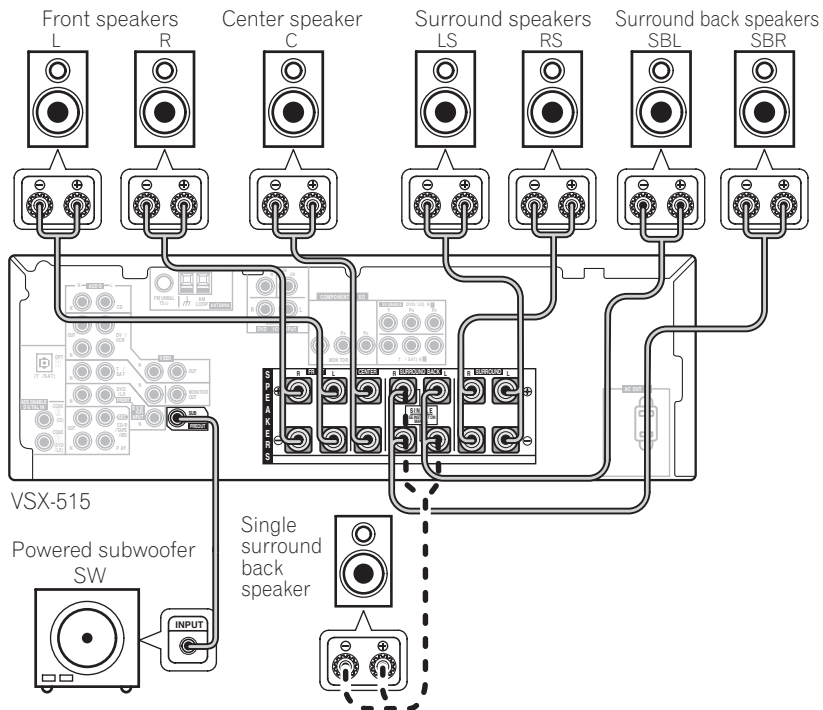

4 Plug in the receiver and switch it on, followed by your DVD player, subwoofer and TV.

Make sure you've set the video input on your TV to this receiver. Check the manual that came with the TV if you don't know how to do this.

Also make sure that **DVD/LD** is showing in the receiver's display, indicating that the DVD input is selected. If it isn't, press **DVD** on the remote control to set the receiver to the DVD input.

5 Press **QUICK SETUP** on the front panel to specify your speaker setup, room size and listening position.

Use the **MULTI JOG** dial to select and **ENTER** to confirm your selection. See *Using the Quick Setup* on page 10 if you're unsure about the settings.

6 Play a DVD, and adjust the volume to your liking.

There are several other sound options you can select. See *Listening to your system* on page 29 for more on this.¹ See also *Choosing your receiver setup* on page 37 (VSX-415) or *The System Setup menu* on page 41 (VSX-515) for more setup options.

Note

¹ Depending on your DVD player or source discs, you may only get digital 2 channel stereo and analog sound. In this case, the listening mode must be set to **STANDARD** (it should already be set—see *Listening in surround sound* on page 29 if you need to do this) if you want multichannel surround sound.

Using the Quick Setup

You can use the Quick Setup to get your system up and running with just a few button presses. The receiver automatically makes the necessary settings after you have selected your speaker setup, room size and listening position.

If you want to make more specific settings, refer to *Choosing your receiver setup* on page 37 (VSX-415) or *The System Setup menu* on page 41 (VSX-515).

Use the front panel controls for the steps below.

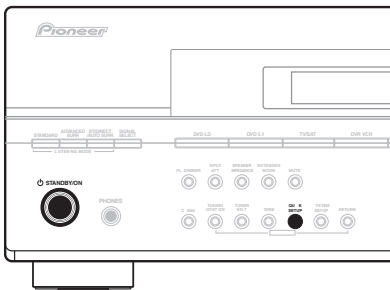
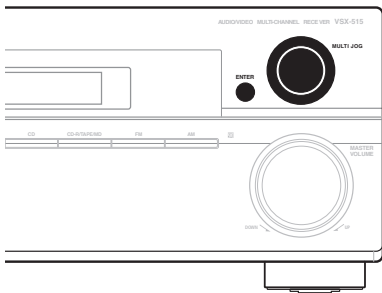

* Illustration shows the VSX-515 model

1 If the receiver is off, press
 ⏻ **STANDBY/ON** to turn the power on.

2 Press QUICK SETUP.

- *VSX-515 model only* – **SW DET** flashes in the display while the receiver checks your setup for a subwoofer. **SW YES** or **SW NO** confirms the subwoofer check, then the display prompts you to select your speaker setup.

3 Use the MULTI JOG dial to choose your speaker setup.

VSX-415 model:

The following choices are available:

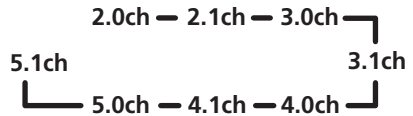

VSX-515 model:

When a subwoofer was detected in step 2, the following choices are available:

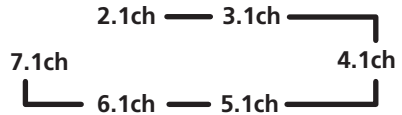

If a subwoofer wasn't detected in step 2, you can cycle between the following choices:

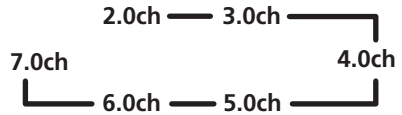

- Check the table below to find the speaker setup that corresponds with your system.

	Front Speakers	Center Speaker	Surround Speakers	Surround Back Sp.	Sub Woofer
2.0 ch	✓				
2.1 ch	✓				✓
3.0 ch	✓	✓			
3.1 ch	✓	✓			✓
4.0 ch	✓		✓		
4.1 ch	✓		✓		✓
5.0 ch	✓	✓	✓		
5.1 ch	✓	✓	✓		✓
6.0 ch*	✓	✓	✓	(1 speaker)	
6.1 ch*	✓	✓	✓	(1 speaker)	✓
7.0 ch*	✓	✓	✓	(2 speakers)	
7.1 ch*	✓	✓	✓	(2 speakers)	✓

* VSX-515 model only

4 Press ENTER.

5 Use the MULTI JOG dial to choose your room size.

Depending on the distance of your speakers from the listening position, choose between small, medium, or large (**S**, **M** or **L**), **M** being an average-sized room.

6 Press ENTER.

7 Use the MULTI JOG dial to choose your listening position.

You can cycle between the following choices:

- **FWD** – If you are nearer to the front speakers than the surround speakers
- **MID** – If you are equal distance from the front and surround speakers
- **BACK** – If you are nearer to the surround speakers than the front speakers

8 Press ENTER to confirm your setup.

The display shows the speaker setup, room size and listening position that you have selected.

Chapter 3: Connecting up

Making cable connections

Make sure not to bend the cables over the top of this unit (as shown in the illustration). If this happens, the magnetic field produced by the transformers in this unit may cause a humming noise from the speakers.

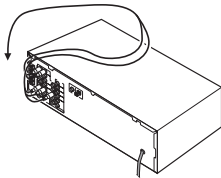

Important

- Before making or changing any connections, switch off the power and disconnect the power cord from the AC outlet.

Analog audio cables

Use stereo RCA phono cables to connect analog audio components. These cables are typically red and white, and you should connect the red plugs to R (right) terminals and white plugs to L (left) terminals.

Analog audio cables

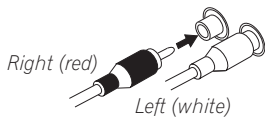

Digital audio cables

Commercially available coaxial digital audio cables or optical cables should be used to connect digital components to this receiver.¹

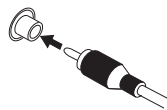

Coaxial digital audio cable

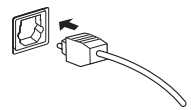

Optical cable

Video cables

Standard RCA video cables

These cables are the most common type of video connection and should be used to connect to the composite video terminals. They have yellow plugs to distinguish them from cables for audio.



Standard RCA video cable

Component video cables (VSX-515 only)

Use component video cables to get the best possible color reproduction of your video source. The color signal of the TV is divided into the luminance (**Y**) signal and the color (**Pb** and **Pr**) signals and then output. In this way, interference between the signals is avoided.

Component video cables

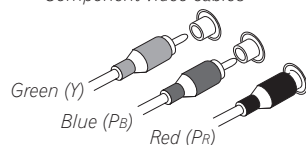

Note

- 1 • When connecting optical cables, be careful when inserting the plug not to damage the shutter protecting the optical socket.
 - When storing optical cable, coil loosely. The cable may be damaged if bent around sharp corners.
 - You can also use a standard RCA video cable for coaxial digital connections.

Connecting a DVD player and TV

This page shows you how to connect your DVD player and TV to the receiver.

1 Connect a coaxial digital audio output on your DVD player to the DIGITAL COAX 1 (DVD/LD) input on this receiver.

Use a coaxial digital audio cable for the connection.¹

2 Connect the composite video output and the stereo analog audio outputs² on your DVD player to the DVD/LD inputs on this receiver.

Use a standard RCA video cable³ and a stereo RCA phono cable for the connection.

- If your DVD player has multichannel analog outputs, see *Connecting the multichannel analog outputs* below for how to connect it.

3 Connect the analog audio outputs from your TV to the TV/SAT inputs on this receiver.

This will allow you to play the sound from the TV's built-in tuner. Use a stereo RCA phono cable to do this.

- If your TV has a built-in digital decoder, you can also connect an optical digital audio output from your TV to the **DIGITAL OPT 1 (TV/SAT)** input on this receiver. Use an optical cable for the connection.

4 Connect the MONITOR OUT video jack on this receiver to a video input on your TV.

Use a standard RCA video cable to connect to the composite video jack.⁴

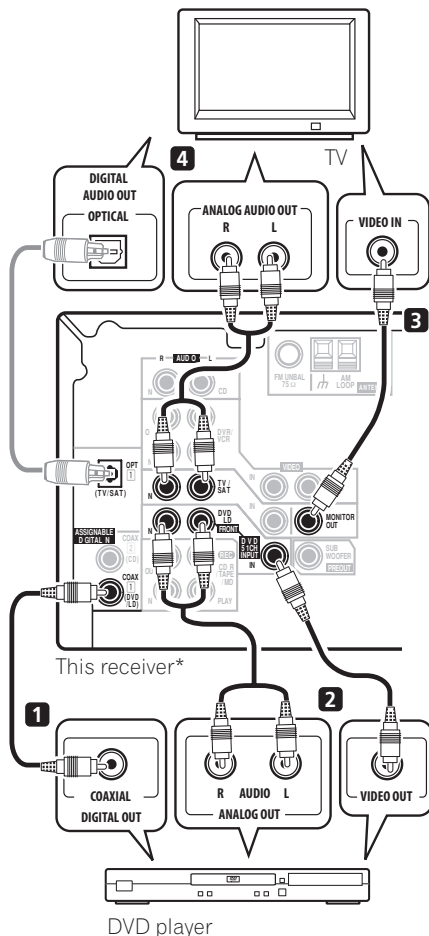

* The illustration shows the VSX-515, but connections for the VSX-415 are the same.

Note

1 If your DVD player only has an optical digital output, you can connect it to the optical input on this receiver using an optical cable. When you set up the receiver you'll need to tell the receiver which input you connected the player to (for the VSX-415 see *Digital input settings* on page 40 and for the VSX-515 see *The Input Assign menu* on page 44).

2 This connection will allow you to make analog recordings from your DVD player.

3 VSX-515 model only – If your player also has a component video output, you can connect this too. See *Using the component video jacks* on page 16 for more on this.

4 VSX-515 model only – See *Using the component video jacks* on page 16 if you want to use the component video outputs to connect this receiver to your TV.

Connecting the multichannel analog outputs

For DVD Audio and SACD playback, your DVD player may have 5.1 channel analog outputs. In this case, you can connect them to the multichannel inputs of the receiver as shown below.¹

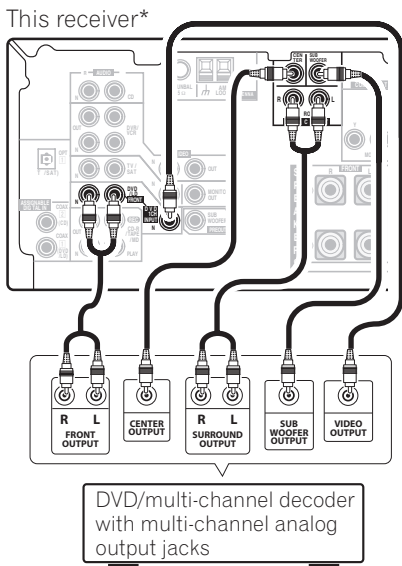

* The illustration shows the VSX-515, but connections for the VSX-415 are the same.

Connecting a satellite receiver or other digital set-top box

Satellite and cable receivers, and terrestrial digital TV tuners are all examples of so-called 'set-top boxes'.

1 Connect a set of audio/video outputs on the set-top box component to the TV/SAT AUDIO and VIDEO inputs on this receiver.² Use a stereo RCA phono cable for the audio connection and a standard RCA video cable for the video connection.³

2 Connect an optical digital audio output from your set-top box component to the DIGITAL OPT 1 (TV/SAT) input on this receiver. Use an optical cable for the connection.⁴

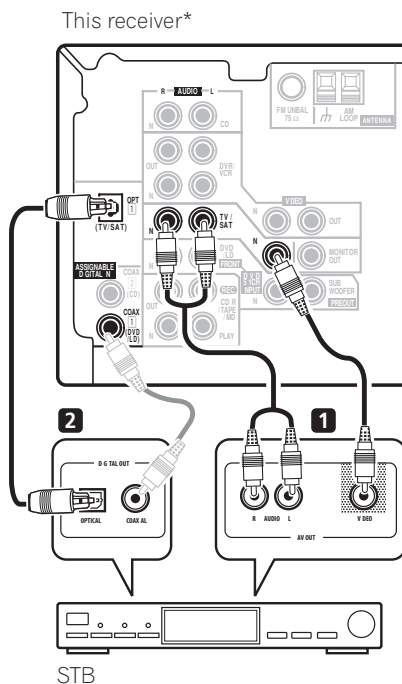

* The illustration shows the VSX-515, but connections for the VSX-415 are the same.

Note

¹ The multichannel input can only be used when **DVD 5.1 ch** is selected (see page 36).

² If you've already connected your TV to the TV/SAT inputs, simply choose another input. However, you'll need to tell the receiver which input you connected the set-top box to (for the VSX-415 see *Digital input settings* on page 40 and for the VSX-515 see *The Input Assign menu* on page 44).

³ VSX-515 model only – See *Using the component video jacks* on page 16 if your set-top box also has a component video output.

⁴ If your set-top box doesn't have a digital audio output, omit this step. If it only has a coaxial digital output, you can connect it to one of the coaxial inputs on this receiver, but you'll need to tell the receiver which input you connected the set-top box to (for the VSX-415 see *Digital input settings* on page 40 and for the VSX-515 see *The Input Assign menu* on page 44).

Connecting other audio components

The number and kind of connections depends on the kind of component you're connecting.¹ Follow the steps below to connect a CD-R, MD, DAT, tape recorder or other audio component.

1 If your component has a digital output, connect this to a digital input on the receiver as shown.

The example shows a coaxial connection to the **CD** digital input jack using a coaxial digital audio cable.

2 If necessary, connect the analog audio outputs of the component to a set of spare audio inputs on this receiver.

You'll need to make this connection for components without a digital output, or if you want to record from a digital component. Use a stereo RCA phono cable as shown.

3 If you're connecting a recorder, connect the analog audio outputs (REC) to the analog audio inputs on the recorder.

The example shows an analog connection to the **CD-R/TAPE/MD** analog output jack using a stereo RCA phono cable.

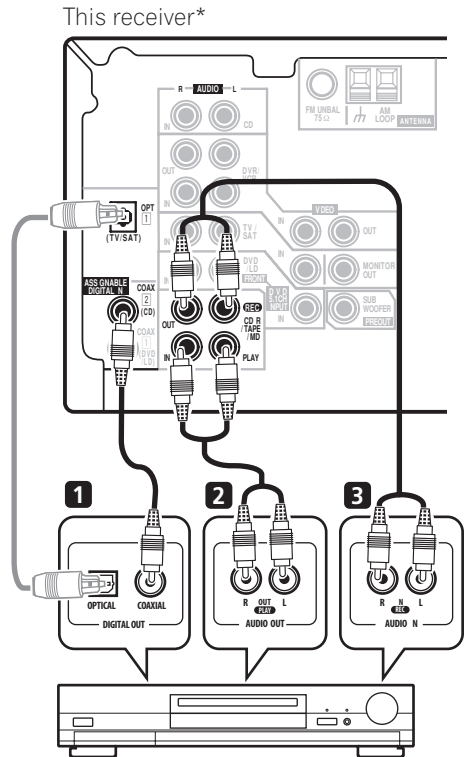

CD-R, MD, DAT, Tape recorder, etc.

* The illustration shows the VSX-515, but connections for the VSX-415 are the same.

About the WMA9 Pro decoder

VSX-515 model only

This unit has an on-board Windows Media[®] Audio 9 Professional (WMA9 Pro) decoder, so it is possible to playback WMA9 Pro-encoded audio using a coaxial or optical digital connection when connected to a WMA9 Pro-

Note

¹ Note that you must connect digital components to analog audio jacks if you want to record to/from digital components (like an MD) to/from analog components.

compatible player. However, the connected PC, DVD player, set-top box, etc. must be able to output WMA9 Pro format audio signals through a coaxial or optical digital output.



Microsoft, Windows Media®, and the Windows logo are trademarks, or registered trademarks of Microsoft Corporation in the United States and/or other countries.

Connecting other video components

This receiver has audio/video inputs and outputs suitable for connecting analog or digital video recorders, including VCRs, DVD-recorders and HDD recorders.

1 Connect a set of audio/video outputs on the recorder to the DVR/VCR AUDIO and VIDEO inputs on this receiver.

Use a stereo RCA phono cable for the audio connection and a standard RCA video or S-video cable for the video connection.

2 Connect a set of audio/video inputs on the recorder to the DVR/VCR AUDIO and VIDEO outputs on this receiver.

Use a stereo RCA phono cable for the audio connection and a standard RCA video or S-video cable for the video connection.

3 If your video component has a digital audio output, connect it to a digital input on this receiver.

The example shows a recorder connected to the **DIGITAL COAX 1 (DVD/LD)** input.¹

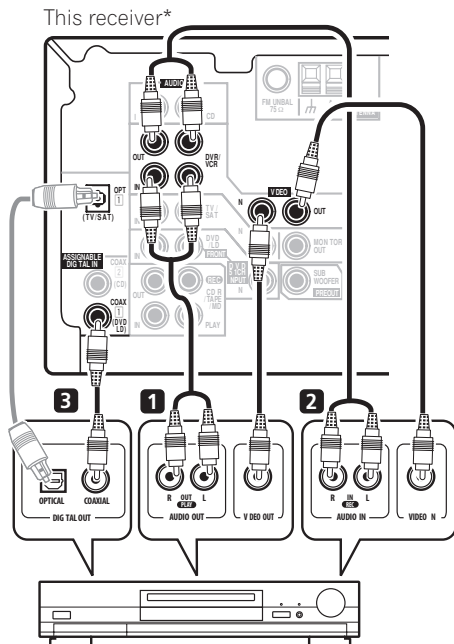

VCR, DVR, LD player, etc.

* The illustration shows the VSX-515, but connections for the VSX-415 are the same.

Using the component video jacks

VSX-515 model only

Component video should deliver superior picture quality when compared to composite video. A further advantage (if your source and TV are both compatible) is progressive-scan video, which delivers a very stable, flicker-free picture. See the manuals that came with your TV and source component to check whether they are compatible with progressive-scan video.

Note

1 If your video component doesn't have a digital audio output, omit this step. If it only has an optical digital output, you can connect it to the optical input on this receiver using an optical cable. When you set up the receiver you'll need to tell the receiver which input you connected the component to (for the VSX-415 see *Digital input settings* on page 40 and for the VSX-515 see *The Input Assign menu* on page 44).



Important

- If you connect any source component to the receiver using a component video input, you must also have your TV connected to this receiver's **COMPONENT VIDEO MONITOR OUT** jacks.

1 Connect the component video outputs of your source to a set of component video inputs on this receiver.

Use a three-way component video cable for the connection.

2 If necessary, assign the component video inputs to the input source you've connected.

This only needs to be done if you didn't connect according to the following defaults:

- **COMP 1 – DVD**
- **COMP 2 – TV**

See *Assigning the component video inputs* on page 44).

3 Connect the **COMPONENT VIDEO MONITOR OUT** jacks on this receiver to the component video inputs on your TV or monitor.

Use a three-way component video cable.

Connecting antennas

Connect the AM loop antenna and the FM wire antenna as shown below. To improve reception and sound quality, connect external antennas (see *Using external antennas* below). Always make sure that the receiver is switched off and unplugged from the wall outlet before making or changing any connections.

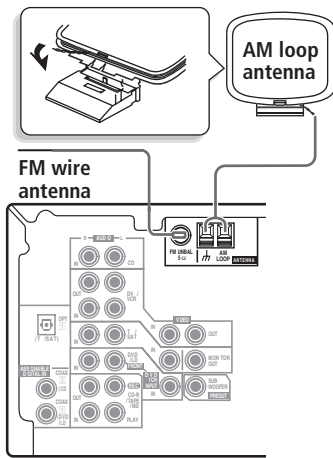

FM wire antenna

Connect the FM wire antenna and fully extend vertically along a window frame or another suitable place that gives good reception.

AM loop antenna

Assemble the antenna and connect to the receiver. Attach (if necessary) and face in the direction that gives the best reception.

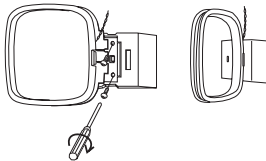

Antenna snap connectors

Twist the exposed wire strands together and insert into the hole, then snap the connector shut.

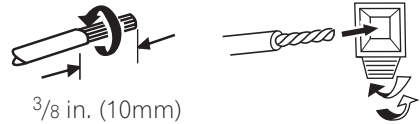

Using external antennas

To improve FM reception

Use an F connector to connect an external FM antenna.

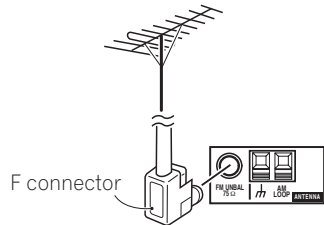

To improve AM reception

Connect a 15–18 foot length of vinyl-coated wire to the AM antenna terminal without disconnecting the supplied AM loop antenna. For the best possible reception, suspend horizontally outdoors.

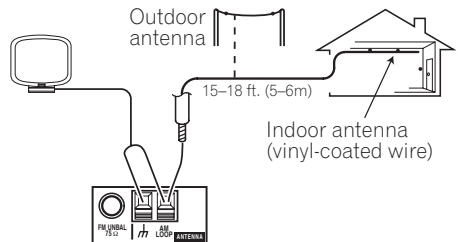

Connecting the speakers (VSX-415)

A complete setup of six speakers (including the subwoofer) is shown below, but everyone's home setup will vary. Simply connect the speakers you have in the manner shown below. The receiver will work with just two stereo speakers (the front speakers in the diagram) but using at least three speakers is recommended, and a complete setup is best. If you're not using a subwoofer, change the front speaker setting (see *Speaker setting* on page 38) to large.

Make sure you connect the speaker on the right to the right terminal and the speaker on the left to the left terminal. Also make sure the positive and negative (+/-) terminals on the receiver match those on the speakers. You can use speakers with a nominal impedance between 6–16Ω (please see *Switching the speaker impedance* on page 51 if you plan to use speakers with an impedance of less than 8Ω).

Be sure to complete all connections before connecting this unit to the AC power source.

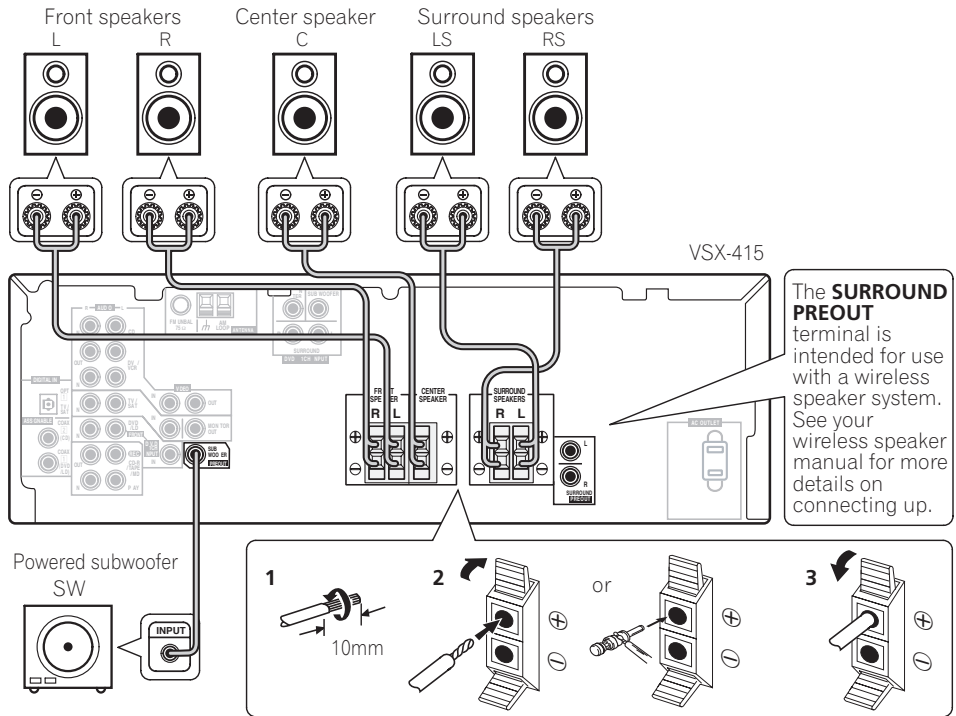

- 1 Twist exposed wire strands together.
 - 2 Unclip speaker terminal and insert wire.
 - 3 Snap shut the speaker terminal to secure.
- The speaker terminals also accept single banana plugs.

Connecting the speakers (VSX-515)

A complete setup of eight speakers (including the subwoofer) is shown below, but everyone's home setup will vary. Simply connect the speakers you have in the manner shown below. The receiver will work with just two stereo speakers (the front speakers in the diagram) but using at least three speakers is recommended, and a complete setup is best for surround sound. If you're not using a subwoofer, change the front speaker setting (see *Speaker setting* on page 42) to large. Make sure you connect the speaker on the right to the right terminal and the speaker on the left to the left terminal. Also make sure the positive and negative (+/−) terminals on the receiver match those on the speakers.¹ You can use speakers with a nominal impedance between 6–16Ω (please see *Switching the speaker impedance* on page 51 if you plan to use speakers with an impedance of less than 8Ω).

Be sure to complete all connections before connecting this unit to the AC power source.

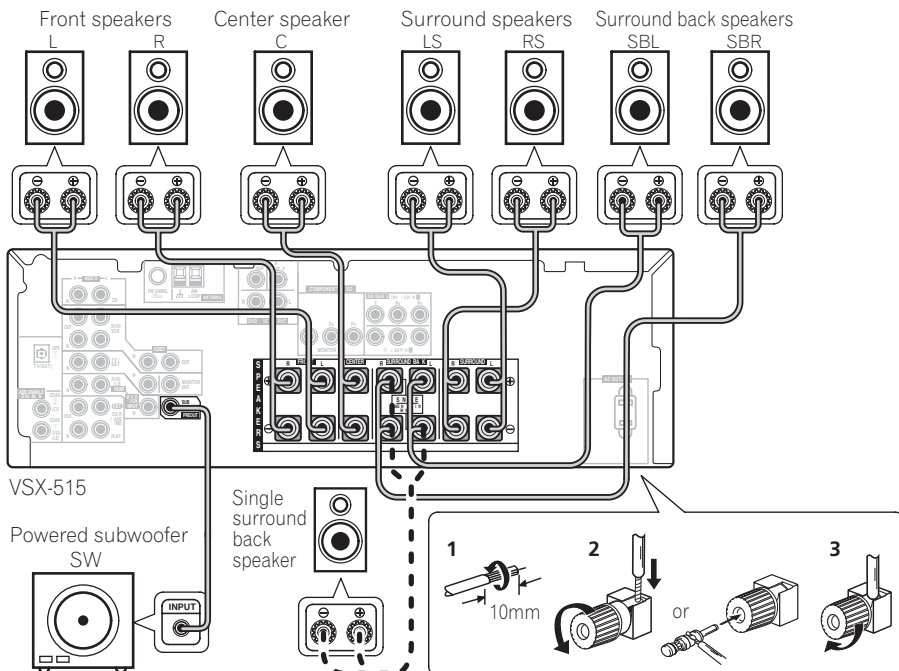

1 Twist exposed wire strands together.

2 Loosen terminal and insert exposed wire.

• The speaker terminals also accept single banana plugs.

3 Tighten terminal.

Note

¹ If you are using only one surround back speaker, connect the positive wire to the right channel (+) terminal, and the negative wire to the left channel (−) terminal (see illustration).

Speaker terminals

Make sure that all the bare speaker wire is twisted together and inserted fully into the speaker terminal. If any of the bare speaker wire is touching the back panel when you switch the unit on, the power may cut off as a safety measure. Use good quality speaker wire to connect the speakers to the receiver.



Caution

- These speaker terminals are hazardous when live. To prevent the risk of electric shock when connecting or disconnecting the speaker cables, disconnect the power cord.

Hints on speaker placement

Speakers are usually designed with a particular placement in mind. Some are designed to be floorstanding, while others should be placed on stands to sound their best. Some should be placed near a wall; others should be placed away from walls. We have provided a few tips on getting the best sound from your speakers (following), but you should also follow the guidelines on placement that the speaker manufacturer provided with your particular speakers to get the most out of them.

- Place the front left and right speakers at equal distances from the TV.
- When placing speakers near the TV, we recommend using magnetically shielded speakers to prevent possible interference, such as discoloration of the picture when the TV is switched on. If you do not have magnetically shielded speakers and notice discoloration of the TV picture, move the speakers farther away from the TV.
- Place the center speaker above or below the TV so that the sound of the center channel is localized at the TV screen.

- If possible, place the surround speakers slightly above ear level.
- Try not to place the surround speakers further away from the listening position than the front and center speakers. Doing so can weaken the surround sound effect.
- To achieve the best possible surround sound, install your speakers as shown below. Be sure all speakers are installed securely to prevent accidents and improve sound quality.



Caution

- If you choose to install the center speaker on top of the TV, be sure to secure it with putty, or by other suitable means, to reduce the risk of damage or injury resulting from the speaker falling from the TV in the event of external shocks such as earthquakes.
- Make sure no exposed speaker wire is touching the rear panel, this may cause the receiver to turn off automatically.

Speaker placement diagrams

The following illustrations show 6.1 and 7.1 channel speaker setups.¹

3-D view of 6.1 channel speaker setup



Note

¹ VSX-415 model only – Follow the speaker placement diagrams, disregarding the surround back speakers.

3-D view of 7.1 channel speaker setup



Overhead view of speaker setup

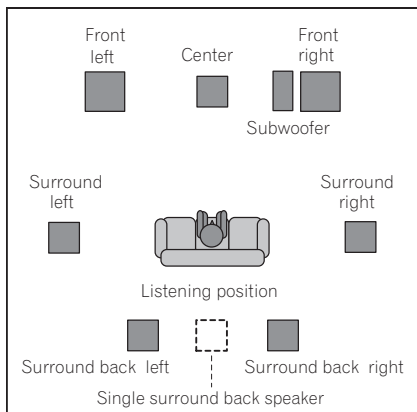

Extra Power mode speaker setup

VSX-415 only – see *Using the Advanced surround effects* on page 30 to switch on the Extra Power mode (**EX POWER**).

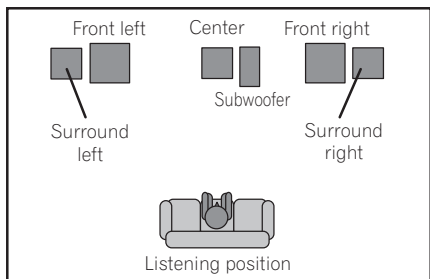

AC outlet

Power supplied through this outlet is turned on and off by the receiver's power switch. Total electrical power consumption of connected equipment should not exceed 100 W (0.8 A).

- This unit should be disconnected by removing the power plug from the wall socket when not in regular use (ex. when on vacation).

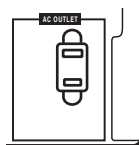

Caution

- *Do not connect a TV set, monitor, heater, or similar appliance to this unit's AC outlet.*
- Do not connect appliances with high power consumption to the AC outlet in order to avoid overheating and fire risk. This can also cause the receiver to malfunction.
- Since a subwoofer or power amplifier can exceed the 100W maximum when playing sources at a high volume, this type of equipment should not be connected to the AC outlet.

Chapter 4: Controls and displays

Front panel

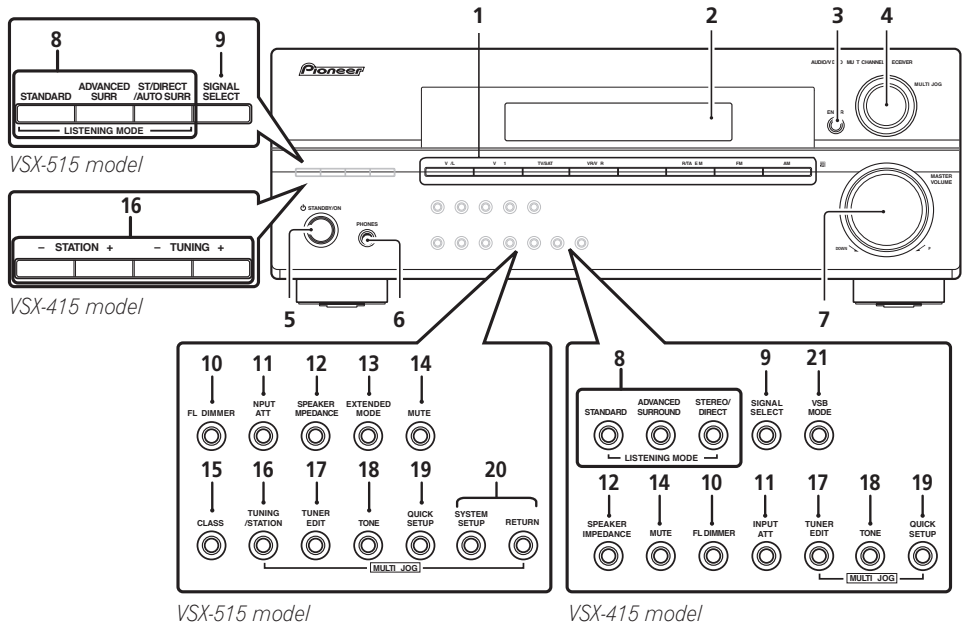

1 Input select buttons

Press to select an input source.

2 Character display

See *Display* on page 25.

3 ENTER

4 MULTI JOG dial

The **MULTI JOG** dial performs a number of tasks. Use it to select options after pressing the designated **MULTI JOG** buttons.

5 STANDBY/ON

Switches the receiver between on and standby.

6 PHONES jack

Use to connect headphones. When the headphones are connected, there is no sound output from the speakers.

7 MASTER VOLUME

8 LISTENING MODE buttons

STANDARD

Press for Standard decoding and to switch between the various Pro Logic II and Neo:6 options (page 29).

ADVANCED SURROUND

Use to switch between the various surround modes (page 30).

STEREO/DIRECT (AUTO SURR)

Switches between direct and stereo playback. Direct playback bypasses the tone controls and channel levels for the most accurate reproduction of a source (page 32).

VSX-515 model only – Selects the Auto Surround mode (*Important* on page 29).

9 SIGNAL SELECT

Use to select an input signal (page 32).

10 FL DIMMER

Dims or brightens the display.

11 INPUT ATT

Attenuates (lowers) the level of an analog input signal to prevent distortion.

12 SPEAKER IMPEDANCE

Use to change the impedance setting (page 51)

13 EXTENDED MODE

VSX-515 model only

Selects a surround back channel option (page 33) or (when the surround back speakers are not available) the Virtual Surround Back (VSB) mode (page 34).

14 MUTE

Mutes the sound (or restores the sound if it has been muted).

15 CLASS

VSX-515 model only

Switches between the three banks (classes) of station presets (page 46).

16 TUNING / STATION buttons

Selects the frequency (page 46) and station presets (page 47) when using the tuner.

17 TUNER EDIT

Press to memorize and name a station for recall (page 46).

18 TONE

Press this button to access the bass and treble controls, which you can then adjust with the **MULTI JOG** dial (page 35).

19 QUICK SETUP

See *Using the Quick Setup* on page 10.

20 System Setup menu controls

VSX-515 model only

SYSTEM SETUP

Use with the **MULTI JOG** dial to access the System Setup menu (page 41).

RETURN

Press to confirm and exit the current menu screen.

21 VSB MODE

VSX-415 model only

Selects the Virtual Surround Back (VSB) mode (page 34).

Display

VSX-515 model:

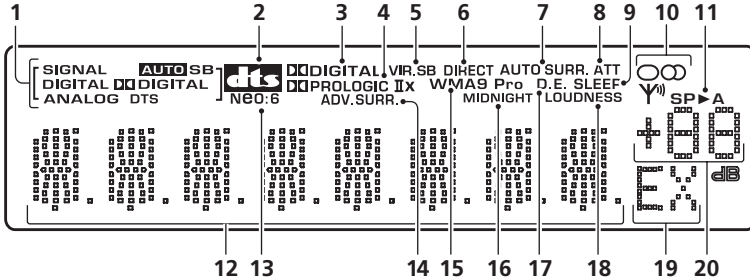

VSX-415 model:

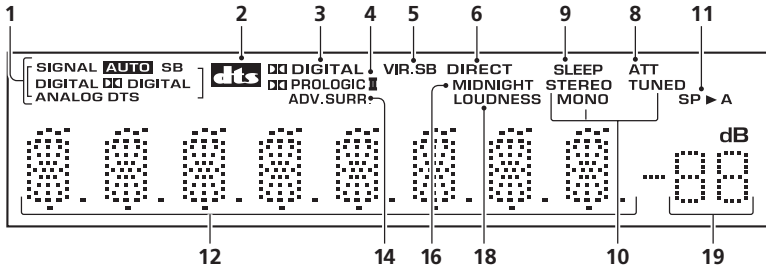

1 SIGNAL SELECT indicators

Lights to indicate the type of input signal assigned for the current component:

AUTO

Lights when **AUTO** signal select is on.

SB

Depending on the source, this lights when a signal with surround back channel encoding is detected.

DIGITAL

Lights when a digital audio signal is detected.

DIGITAL

Lights when a Dolby Digital encoded signal is detected.

ANALOG

Lights when an analog signal is detected.

DTS

Lights when a source with DTS encoded audio signals is detected.

2 **dts**

When the **STANDARD** mode of the receiver is on, this lights to indicate decoding of a DTS multichannel signal.

3  **DIGITAL**

When the **STANDARD** mode of the receiver is on, this lights to indicate decoding of a Dolby Digital multichannel signal.

4  **PRO LOGIC II x**

When the (**STANDARD**) Pro Logic II mode of the receiver is on,  **PRO LOGIC II x** lights to indicate Pro Logic II decoding.

VSX-515 model only –  **PRO LOGIC II x** lights to indicate Pro Logic IIx decoding (see *Listening in surround sound* on page 29 for more on this).

5 **VIR.SB**

Lights during Virtual surround back processing (page 34).

6 **DIRECT**

Lights when source direct playback is in use. Direct playback bypasses the tone controls and channel levels for the most accurate reproduction of a source.

7 **AUTO SURR.** (*VSX-515 model only*)

Lights when the Auto Surround feature is switched on (see *Important* on page 29).

8 **ATT**

Lights when **INPUT ATT** is used to attenuate (reduce) the level of the analog input signal.

9 **SLEEP**

Lights when the receiver is in sleep mode (page 36).

10 **Tuner indicators** / **MONO**

Lights when the mono mode is set using the **MPX** button.

 / **STEREO**

Lights when a stereo FM broadcast is being received in auto stereo mode.

 / **TUNED**

Lights when a broadcast is being received.

11 **Speaker indicator**

Shows if the speaker system is on or not. **SP▶A** means the speakers are switched on. **SP▶** means the headphones are connected.

12 **Character display****13** **Neo:6** (*VSX-515 model only*)

When the (**STANDARD**) Neo:6 mode of the receiver is on, this lights to indicate Neo:6 processing.

14 **ADV.SURR. (Advanced Surround)**

Lights when one of the Advanced Surround modes has been selected.

15 **WMA9 Pro** (*VSX-515 model only*)

Lights to indicate decoding of a WMA9 Pro signal.

16 **MIDNIGHT**

Lights during Midnight listening (page 35).

17 **D.E.** (*VSX-515 model only*)

Lights when Dialog Enhancement (**DIALOG E**) is switched on (page 35).

18 **LOUDNESS**

Lights during Loudness listening (page 35).

19 **EX**

Lights when a Dolby Digital Surround EX encoded signal is detected.

20 **Master volume level**

Shows the overall volume level. **---dB** indicates the minimum level, and **- 0 dB** indicates the maximum level.

Depending on your level settings for each channel, the maximum volume can range between **-10 dB** and **-0 dB**.

Remote control

Illustration shows the VSX-515 remote control

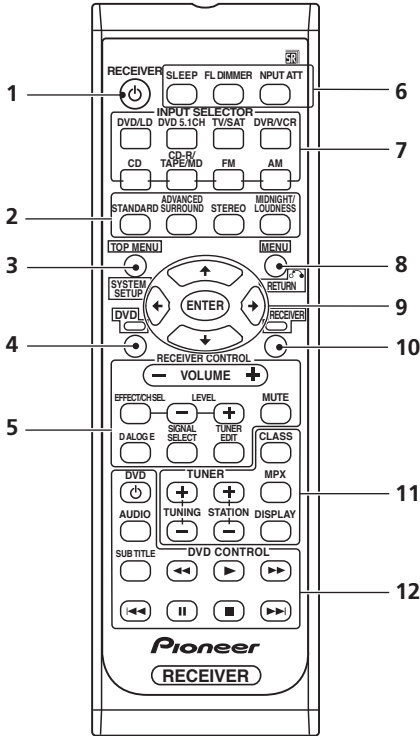

1 RECEIVER
Switches the receiver between standby and on.

2 Listening mode buttons

STANDARD

Press for Standard decoding and to switch between the various Pro Logic II and Neo:6 options (page 29).

ADVANCED SURROUND

Use to switch between the various surround modes (page 30).

STEREO

Switches between direct and stereo playback. Direct playback bypasses the tone controls and channel levels for the most accurate reproduction of a source (page 32).

VSX-515 model only – Selects the Auto Surround mode (*Important* on page 29).

MIDNIGHT/LOUDNESS

Switches to Midnight or Loudness listening (page 35).

3 TOP MENU

Displays the disc 'top' menu of a DVD.

SYSTEM SETUP (*VSX-515 model only*)

Press to access the System Setup menu (page 41).

TUNER EDIT (*VSX-415 model only*)

Press to memorize and name a station for recall (page 46).

4 DVD

Press to use the DVD controls on the remote.

5 RECEIVER CONTROL buttons

VOLUME +/-

Use to set the listening volume.

MUTE

Mutes/unmutes the sound.

VSX-515 model only:

EFFECT/CH SEL

Press repeatedly to select a channel, then use **LEVEL +/-** to adjust the level (page 43). Also adjusts the level of the Advanced Surround effects (page 30) as well as Dolby Pro Logic IIx Music (page 31) and Neo:6 Music parameters (page 32). You can then use the **LEVEL +/-** buttons to make these adjustments.

LEVEL +/-

Use to adjust the effect and channel levels, as well as to change Dolby Pro Logic IIx and Neo:6 Music parameter settings.

DIALOG E

Use to make dialog stand out when watching TV or a movie (page 35).

SIGNAL SELECT

Use to select an input signal (page 32).

TUNER EDIT

Press to memorize and name a station for recall (page 46).

VSX-415 model only:

CH SELECT

Selects a speaker when setting up the surround sound of the receiver (page 40).

TEST TONE

Sounds the test tone when setting up the surround sound of the receiver (page 40).

LEVEL +/-

Adjusts the channel levels (page 40).

EFFECT +/-

Adds or subtracts the amount of effect with the advanced surround modes (page 30).

6 SLEEP

Use to set the sleep timer (page 36).

FL DIMMER

Dims or brightens the display.

INPUT ATT

Attenuates (lowers) the level of an analog input signal to prevent distortion.

7 INPUT SELECTOR buttons

Press to select an input source.

8 MENU

Displays the disc menu of DVD-Video discs. It also displays TV menus.

RETURN (VSX-515 model only)

Confirm and exit the current menu screen.

9 ↑ ↓ ← → /ENTER

Use the arrow buttons when setting up your surround sound system (*VSX-415* – page 37, *VSX-515* – page 41). Also used for DVD menus.

10 RECEIVER

Use to switch to the receiver controls on the remote control. Also used when setting up the surround sound for the receiver (*VSX-415* – page 37, *VSX-515* – page 41).

11 TUNER controls

The **TUNING +/-** buttons can be used to find radio frequencies (page 46) and the **STATION +/-** buttons can be used to select preset radio stations (page 47).

CLASS

Switches between the three banks (classes) of station presets (page 46).

MPX









Use to switch between auto stereo and mono reception of FM broadcasts. If the signal is weak then switching to mono will improve the sound quality (page 46).

DISPLAY

Switch the display between station preset name and frequency (see tip on page 47).

12 DVD CONTROL buttons

You can use these buttons to control a Pioneer DVD player connected to your system.

Button	What it does
DVD 	Turns DVD power on/off.
AUDIO	Changes the audio language or channel.
SUBTITLE	Displays/changes the subtitles on multilingual DVD-Video discs.
	Starts/resumes normal playback.
	Pauses/unpauses a disc.
	Stops playback.
	Press to start fast reverse scanning.
	Press to start fast forward scanning.
	Skips to the start of the current track or chapter, then previous tracks/chapters.
	Skips to the next track or chapter.

Chapter 5:

Listening to your system

 Important

- Certain features explained in this section will not be possible depending on the source (for example, PCM 88.2 / 96kHz, DTS 96kHz (24 bit) or WMA 9 Pro sources).

Auto playback

VSX-515 model only

There are many ways to listen back to sources using this receiver, but for the simplest, most direct listening option is the Auto Surround feature. With this, the receiver automatically detects what kind of source you're playing and selects multichannel or stereo playback as necessary.¹

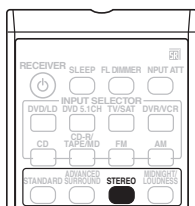

- **While listening to a source, press STEREO for auto playback of a source.** Press repeatedly until **AUTO SURR.** shows briefly in the display (it will then show the decoding or playback format). Check the digital format indicators in the display to see how the source is being processed.

Listening in surround sound

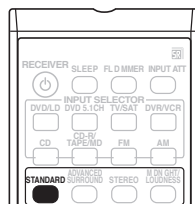

Using this receiver, you can listen to any source in surround sound. However, the options available will depend on your speaker setup and the type of source you're listening to. *VSX-515 only* – If you connected surround back speakers, see also *Using the surround back channel (Extended mode)* on page 33.



- **While listening to a source, press STANDARD.**

If the source is Dolby Digital, DTS, or Dolby Surround encoded, the proper decoding format will automatically be selected and shows in the display.²



With two channel sources, press **STANDARD** repeatedly to select from:

-  **Pro Logic II MOVIE** – Up to 5.1 channel sound, especially suited to movie sources
-  **Pro Logic II MUSIC** – Up to 5.1 channel sound, especially suited to music sources
-  **PRO LOGIC** – 5.1 channel surround sound

 Note

¹ • Stereo surround (matrix) formats are decoded accordingly using **Neo:6 CINEMA** or  **Pro Logic IIx MOVIE** (see *Listening in surround sound* above for more on these decoding formats).

• The Auto Surround feature is canceled if you connect headphones or select the multichannel analog inputs.

² *VSX-515 model only* – If the Extended mode (page 33) is switched to **OFF**, or the surround back speakers are set to **NO** (page 42),  **Pro Logic IIx** becomes  **Pro Logic II** (5.1 channel sound).

VSX-515 model only:

- **Pro Logic IIx MOVIE** – Up to 7.1 channel sound, especially suited to movie sources
- **Pro Logic IIx MUSIC** – Up to 7.1 channel sound, especially suited to music sources
- **Pro Logic IIx GAME** – Up to 7.1 channel sound, especially suited for video games
- **PRO LOGIC** – 5.1 channel surround sound
- **Neo:6 CINEMA** – 6.1 channel sound, especially suited to movie sources
- **Neo:6 MUSIC** – 6.1 channel sound, especially suited to music sources

*VSX-515 model only – With multichannel sources, if you have connected surround back speaker(s) and have selected **Extended ON**¹, you can select (according to format):*

- **Pro Logic IIx MUSIC** – See above (only available when you're using two surround back speakers)
- **Dolby Digital EX** – Creates surround back channel sound for 5.1 channel sources and provides pure decoding for 6.1 channel sources (like Dolby Digital Surround EX)
- **DTS-ES** – Allows you to hear 6.1 channel playback with DTS encoded sources

Using the Advanced surround effects

The Advanced surround effects can be used for a variety of additional surround sound effects. Most Advanced Surround modes are designed to be used with film soundtracks, but some modes are also suited for music sources. Try different settings with various soundtracks to see which you like.²

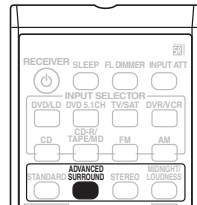

- **Press ADVANCED SURROUND repeatedly to select a listening mode.**
- **ADV. MOVIE** – Simulates the relaxed environment of a movie theater, and is suitable for watching movies.
- **ADV. MUSIC** – Simulates the acoustic environment of a large concert hall and is suitable for music or musical sources.
- **TV SURR.** – This mode produces surround sound for both mono and stereo TV sources. It is useful for older movies recorded with mono soundtracks.
- **SPORTS** – This is designed for sports programs with a lot of action, adding to the excitement by bringing background action to the forefront.
- **ADV. GAME** – Useful when playing video games. It works especially well with sound moving from left to right in game software with a lot of movement.

Note

¹ During playback of a Dolby Digital multichannel source with the Extended mode switched **ON**, you will only be able to select **Dolby Digital EX** or **Pro Logic IIx MUSIC**. See *Using the surround back channel (Extended mode)* on page 33 for more on this.

² • If you press **ADVANCED SURROUND** when the headphones are connected, the **PHONES SURROUND** mode will automatically be selected.

• *VSX-515 model only* – Depending on the source and the sound mode you have selected, you may not get sound from the surround back speakers in your setup. For more on this, refer to *Using the surround back channel (Extended mode)* on page 33.

- **EXPANDED** – This mode is especially designed to give sound depth to stereo sources, and lets you hear two-channel (stereo) signals as simulated multichannel surround sound. Use with Dolby Pro Logic for a stereo surround effect. You can also use with Dolby Digital sources for a wider stereo field than the Standard modes.
- **6-STEREO (VSX-515) / 5-STEREO (VSX-415)** – This can be selected to give multichannel sound to a stereo source, using all of the speakers in your setup.
- **EX POWER (VSX-415 model only)** – Gives additional energy and depth to a stereo source by using the surround speakers in addition to the front speakers (see the diagram on page 22 for the Extra Power mode speaker setup).
- **VIR. SURR (VSX-515 model only)** – Creates a virtual surround effect using just the subwoofer and front speakers.
- **PHONES SURROUND** – When listening through headphones, you can still get the effect of overall surround.

Tip

- The Advanced Surround effects can be adjusted in the range of **10** to **90** by (VSX-415) pressing **EFFECT +/-** or (VSX-515) by pressing **EFFECT/CH SEL** (until **EFFECT** shows in the display) then using **+/-**. The effect level can be set for each Advanced Surround mode.

Dolby Pro Logic IIx Music settings

VSX-515 model only

When listening to 2-channel sources in Dolby Pro Logic IIx Music mode, there are three further parameters you can adjust: Center Width, Dimension, and Panorama.¹

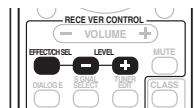

1 With 'Dolby Pro Logic IIx MUSIC' mode active, press **EFFECT/CH SEL** repeatedly to select **C WIDTH**, '**DIMEN.**' or '**PNRM.**'

- **C WIDTH** – Center Width provides a better blend of the front speakers by spreading the center channel between the front right and left speakers, making it sound wider (higher settings) or narrower (lower settings). (This is applicable only when using a center speaker.)
- **DIMEN.** – Dimension adjusts the depth of the surround sound balance from front to back, making the sound more distant (minus settings), or more forward (positive settings).
- **PNRM.** – Panorama extends the front stereo image to include the surround speakers for a 'wraparound' effect.

2 Use the **+/-** buttons to adjust the setting.

Center Width is adjustable between **0** and **7** (default : **3**); Dimension between **-3** and **+3** (default : **0**); Panorama is **On** or **Off** (default : **Off**).

3 Press **EFFECT/CH SEL** again to adjust other settings.

Note

¹ If the Extended mode is switched off, **Dolby Pro Logic IIx** becomes **Dolby Pro Logic II** (5.1 channel sound), however these settings will still be effective.

Neo:6 Music settings

VSX-515 model only

- Default setting: **3**

When listening to 2-channel sources in Neo:6 Music mode, you can adjust the center image to create a wider stereo effect with vocals.¹

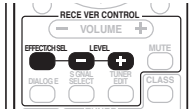

1 With Neo:6 MUSIC mode active, press EFFECT/CH SEL repeatedly to select C. IMAGE.

2 Use the +/- buttons to adjust the setting.

Adjust the effect from **0** (all center channel sent to front right and left speakers) to **10** (center channel sent to center speaker only).

Listening in stereo

When you select **STEREO** or **DIRECT**, you will hear the source through just the front left and right speakers (and possibly your subwoofer depending on your speaker settings). Dolby Digital and DTS multichannel sources are downmixed to stereo.

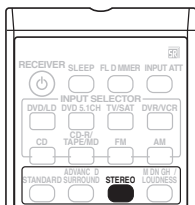

Note

¹ Note that this is only available when using a center speaker.

² If you switch on Midnight listening, Loudness, Dialog Enhancement (*VSX-515 model only*), or the Tone controls when **DIRECT** is selected, the receiver automatically switches to **STEREO**.

³ • This receiver can only play back Dolby Digital, PCM (32kHz–96 kHz), DTS and (*VSX-515 model only*) WMA9 Pro digital signal formats. With other digital signal formats, set to **ANALOG**.

• You may get digital noise when a LD or CD player compatible with DTS is playing an analog signal. To prevent noise, make the proper digital connections (page 13) and set the signal input to **DIGITAL**.

• Some DVD players don't output DTS signals. For more details, refer to the instruction manual supplied with your DVD player.

- **While listening to a source, press STEREO for stereo playback.**

Press repeatedly to switch between:

- **STEREO** – The audio is heard with your surround settings and you can still use the Midnight, Loudness, and Tone control functions.
- **DIRECT** – Bypass all effects and surround settings so that the audio remains as close to the source audio signal as possible.²
- **AUTO SURR.** (*VSX-515 model only*) – See *Auto playback* on page 29 for more on this.

Choosing the input signal

- Default setting: **AUTO**

You need to hook up a component to both analog and digital inputs on the rear of the receiver to select between input signals.³

- **Press SIGNAL SELECT to select the input signal corresponding to the source component.**

Each press cycles through the options as follows:

- **AUTO** – This automatically switches to **DIGITAL** if a digital source is detected, otherwise it remains on **ANALOG**.
- **ANALOG** – Selects the analog inputs.
- **DIGITAL** – Selects the digital input.

When set to **DIGITAL** or **AUTO**, **DIGITAL** lights when a Dolby Digital signal is input, and **DTS** lights when a DTS signal is input.

Using the surround back channel (Extended mode)

VSX-515 model only

- Default setting: **EXT. ON**

You can have the receiver automatically use 6.1 decoding for 6.1 encoded sources (for example, Dolby Digital EX or DTS-ES), or you can choose to always use 6.1 decoding (for example, with 5.1 encoded material). With 5.1 encoded sources, a surround back channel will be generated, but the material may sound better in the 5.1 format for which it was originally encoded (in which case, you can simply switch the Extended mode off).¹

- Press **EXTENDED MODE (front panel)** to select a surround back channel option.

Each press cycles through the options as follows:

- **EXT. ON** – 6.1 decoding is always used (for example, a surround back channel will be generated for 5.1 encoded material)
- **EXT. AUTO** – Automatically switches to 6.1 decoding for 6.1 encoded sources (for example, Dolby Digital EX or DTS-ES)
- **EXT. OFF** – Maximum 5.1 playback

Type of source	Extended mode	Standard				Advanced surround
		Multichannel sources	Stereo sources			
			Pro Logic II x	Pro Logic	Neo:6	
Dolby Digital EX/ DTS-ES/WMA9 Pro encoded multi- channel source with 6.1/7.1ch surround	ON	●				●*
	AUTO	●				●*
Dolby Digital/DTS/ WMA9 Pro encoded multichannel source	ON	●				●*
	AUTO					●*
Dolby Digital/WMA9 Pro/DTS encoded stereo source; other digital stereo source	ON		●		●	●*
	AUTO		●		●	●*
Analog 2-channel (stereo) source	ON		●		●	●
	AUTO		●		●	●

* Excluding WMA9 Pro format

Note

¹ • You can't use the surround back channel with headphones, the **STEREO / DIRECT** mode, the **AUTO SURR.** mode, or if the surround back speaker is set to **NO** in *Speaker setting* on page 42.

- You can't hear the surround back channel with DTS 96kHz/24 bit or PCM 96 kHz sources.

Using the Virtual Surround Back mode (VSB)

Selecting this mode allows you to hear a virtual back channel through your surround speakers. For example, you can choose to listen to sources with no surround back channel information (for example, 5.1 encoded material) with emulated 6.1 encoding (**VSB ON**). Sometimes the material may sound better in the 5.1 format for which it was originally encoded. In this case you can simply switch it off (**VSB OFF**) or (*VSX-515 model only*) have the receiver only apply this effect to 6.1 encoded sources like Dolby Digital EX or DTS-ES (**VSB AUTO**).¹

The table indicates when you will hear the virtual surround back channel.

- Press **EXTENDED MODE / VSB MODE (front panel)** to select a virtual surround back channel option.

Each press cycles through the options as follows:

- **VSB ON** – Virtual Surround Back is always used (for example, on 5.1 encoded material)
- **VSB AUTO** – (*VSX-515 model only*) Virtual Surround Back is automatically applied to 6.1 encoded sources (for example, Dolby Digital EX or DTS-ES)
- **VSB OFF** – Virtual Surround Back mode is switched off

Type of source	VSB mode	Standard				Advanced surround
		Multichannel sources	Stereo sources			
			Pro Logic II	Pro Logic	Neo:6	
Dolby Digital EX/ DTS-ES encoded multichannel source with 6.1ch surround	ON	●				●
	AUTO	●				●
Dolby Digital/DTS encoded multichannel source	ON	●				●
	AUTO					●
Dolby Digital/DTS encoded stereo source; other digital stereo source	ON		●	●	●	●
	AUTO				●	●
Analog 2-channel (stereo) source	ON		●	●	●	●
	AUTO				●	●

Note

¹ You can't use the Virtual Surround Back mode with headphones or with the **STEREO / DIRECT** mode. *VSX-415 model only*

- You can't use the Virtual Surround Back mode if the *Speaker setting* on page 38 is set to **S***.

VSX-515 model only

- You can only use the Virtual Surround Back mode if the surround speakers are on and the surround back speaker is set to **NO** in *Speaker setting* on page 42.

- You can't adjust the surround back channel level when you're listening to the virtual surround back channel.

Using Midnight and Loudness listening

The Midnight listening feature allows you to hear effective surround sound of movies at low volume levels. The effect automatically adjusts according to the volume at which you're listening.

The Loudness listening feature can be used to get good bass and treble from music sources at low volume levels.

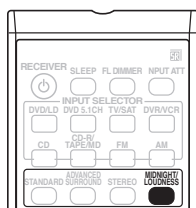

- Press **MIDNIGHT/LOUDNESS** to switch between **MIDNIGHT**, **LOUDNESS**, and **OFF**.¹

Enhancing dialog

VSX-515 model only

- Default setting: **OFF**

The Dialog Enhancement feature localizes dialog in the center channel to make it stand out from other background sounds in a TV or movie soundtrack.

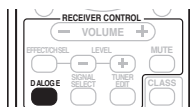

- Press **DIALOG E** to switch dialog enhancement on or off.

Using the tone controls

Depending on what you are listening to, you may want to adjust the bass or treble using the front panel tone control.²

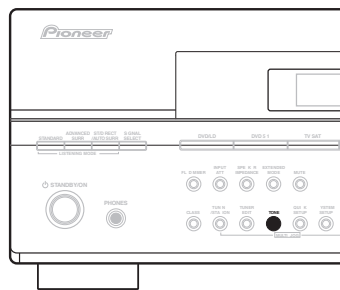
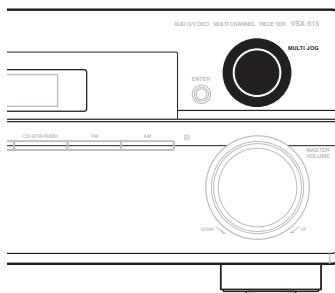

** Illustration shows the VSX-515 model*

- 1 Press **TONE** to select the frequency you want to adjust.

Press to switch between **BASS** and **TREBLE**.

- 2 Use the **MULTI JOG** dial to change the amount of bass or treble as necessary.

Wait about five seconds for your changes to be input automatically.

Note

- 1 You can't use **MIDNIGHT/LOUDNESS** when **DVD 5.1 CH** has been selected.
- 2 You can only use the tone controls when **STEREO/DIRECT** is selected. **DIRECT** will switch to **STEREO** when the tone controls are used.

Playing other sources

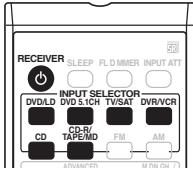

- 1 Turn on the power of the playback component.
- 2 Turn on the power of the receiver.
- 3 Select the source you want to playback. Use the input select buttons (**INPUT SELECTOR**).
- 4 Start playback of the component you selected in step 1.

Selecting the multichannel analog inputs

If you have connected a decoder or a DVD player with multichannel analog outputs to this receiver (page 14), you must select the analog multichannel inputs for surround sound playback.¹

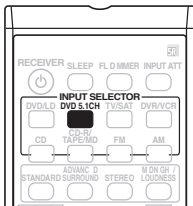

- 1 Press **DVD 5.1 CH** on the remote control or **DVD 5.1** on the front panel.

To cancel playback from the multichannel inputs, use the **INPUT SELECTOR** buttons to select a different input signal.

Using the sleep timer

The sleep timer switches the receiver into standby after a specified amount of time so you can fall asleep without worrying about the receiver being left on all night. Use the remote control to set the sleep timer.



- Press **SLEEP** repeatedly to set the sleep time.

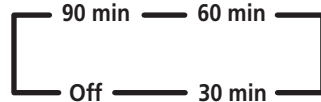

Tip

- You can check the remaining sleep time at any time by pressing **SLEEP** once. Pressing repeatedly will cycle through the sleep options again.
- You can also switch off the sleep timer simply by switching off the receiver.

Note

- 1 When playback from the multichannel inputs is selected, you can't use **INPUT ATT**, **TONE**, **DIALOG E**, **VSB** and **MIDNIGHT/LOUDNESS**, as well as the **STANDARD**, **ADVANCED SURROUND**, **STEREO/DIRECT** and the **AUTO SURR.** sound modes.
 - When playback from the multichannel inputs is selected, only the volume and channel levels can be set.

Chapter 6:

Setting up the receiver

VSX-415 model only

Choosing your receiver setup

For the best possible surround sound, complete the following set up operations. This is important when using DTS and Dolby surround. You only need to make the settings once (unless you change the placement of your current speaker system or add new speakers, etc.). Refer to the following pages for details on each of the settings.

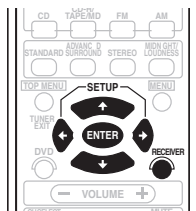

- 1 Press **RECEIVER** on the remote control.
- 2 Use **←/→** (cursor left/right) to choose the option you want to adjust.

It will be easiest to adjust each of the settings in turn, following the order below. The current setting is shown for each option as you cycle through the display.¹

- **Speaker setting** – Specify the number and type of speakers you have connected (page 38).
- **Subwoofer setting** – Specify how the subwoofer is used (page 38).
- **Crossover frequency setting** – Determine which frequencies will be sent to the subwoofer or large speakers (page 38).

- **LFE attenuator setting** – Choose the attenuator level for the LFE channel (page 38).
- **Front speaker distance setting** – Specify the distance from your listening position to your front speakers (page 39).
- **Center speaker distance setting** – Specify the distance from your listening position to your center speaker (page 39).
- **Surround speaker distance setting** – Specifies the distance from your listening position to your surround speakers (page 39).
- **Subwoofer distance setting** – Specify the distance from your listening position to your subwoofer (page 39).
- **Dynamic range control setting** – Compress the dynamic range of the soundtrack (page 39).
- **Dual mono setting** – Isolate one channel when listening to discs with dual mono encoding (page 39).
- **Digital input settings** – Specify the components to be assigned to the following digital inputs (page 40):
 - Coaxial digital input 1 setting
 - Coaxial digital input 2 setting
 - Optical digital input 1 setting

- 3 Use **↑/↓** (cursor up/down) to adjust the setting.

The setting is entered automatically.

- 4 Repeat step 2 and 3 to adjust other setup options.

- 5 When you're done, press **ENTER** to exit.

Note

¹ The setting display is automatically exited after 3 minutes of inactivity.

Surround and sound setup options

Speaker setting

- Default setting: **S** (all speakers)

You must let the receiver know how many speakers you have, and how big they are.¹ This determines how much bass is sent from the receiver to the speakers.

- Use **↑/↓** (cursor up/down) to choose a configuration that matches your speaker setup.

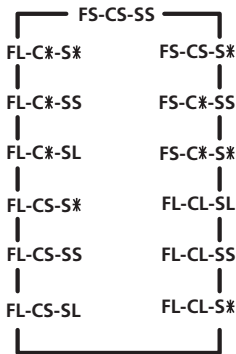

Subwoofer setting

- Default setting: **YES**

You can choose whether the subwoofer is used or not. Use the **PLUS** setting for extra bass.²

- Use **↑/↓** (cursor up/down) to select **YES**, **PLUS** or **NO**.
 - **YES** – The LFE channel and bass from the small (**S**) speakers are sent to the subwoofer.

- **PLUS** – The LFE channel and bass from all speakers are sent to the subwoofer (**L** speakers will also output bass).
- **NO** – No bass frequencies are sent to the subwoofer.

Crossover frequency setting

- Default setting: **100 Hz**

This setting decides the cutoff between bass sounds playing back from the speakers selected as large, or the subwoofer, and bass sounds playing back from those selected as small.³ It also decides where the cutoff will be for bass sounds in the LFE channel.

We recommend setting this to **200Hz** if your **S** speakers are smaller bookshelf-type speakers.

- Use **↑/↓** (cursor up/down) to specify the crossover frequency.
 - **100Hz** – Sends bass frequencies below 100 Hz to the subwoofer (or **L** speakers).
 - **150Hz** – Sends bass frequencies below 150 Hz to the subwoofer (or **L** speakers).
 - **200Hz** – Sends bass frequencies below 200 Hz to the subwoofer (or **L** speakers).

LFE attenuator setting

- Default setting: **0 dB**

Dolby Digital and DTS audio sources include ultra-low bass tones. Set the LFE attenuator as necessary to prevent the ultra-low bass tones from distorting the sound from the speakers.

- Use **↑/↓** (cursor up/down) to set the attenuation level.
 - **0dB** – No limiting (recommended setting)
 - **10dB** – 10dB of limiting
 - ****** – No sound from LFE channel

Note

- In the display, **F**, **C**, and **S** refer to front, center, and surround speakers respectively. Speaker size is denoted as **L** for large speakers, **S** for small speakers, and * (asterisk) if no speaker is connected.
 - If you're not using a subwoofer, we recommend setting the front speakers to **L**.
- If you chose a small front speaker setting, **SW YES** is automatically set and locked.
 - You can only select the **PLUS** setting if the front speakers are set to **L**.
- If all speakers (front, center, and surround) are set to **L**, the crossover frequency can't be set because there are no **S** speakers (** appears in the display). For more on selecting the speaker sizes, see *Speaker setting* above.

Setting up the receiver

Front speaker distance setting

- Default setting: **10 ft.**

Sets the distance from the front speakers to the main listening position (within a range of **0.5 ft.** to **45 ft.**).

- Use **↑/↓ (cursor up/down)** to set the distance of the front speakers.

Center speaker distance setting

- Default setting: **10 ft.**

Since the center speaker is normally placed closer to the listening position, the sound from the center speaker is heard before the front speakers. Set the center speaker distance setting (within a range of **0.5 ft.** to **45 ft.**) to delay the sound from the center speaker so that the sound from the front and center speakers will be heard at the same time.¹

- Use **↑/↓ (cursor up/down)** to set the distance of the center speaker.

Surround speaker distance setting

- Default setting: **10 ft.**

You should set the distance of the surround speakers (within a range of **0.5 ft.** to **45 ft.**) accurately to hear sounds coming from all speakers at the same time.²

- Use **↑/↓ (cursor up/down)** to set the distance of the surround speakers.

Subwoofer distance setting

- Default setting: **10 ft.**

Like your speakers, you should set the distance of the subwoofer (within a range of **0.5 ft.** to **45 ft.**) accurately to hear sounds from all speakers at the same time.³

- Use **↑/↓ (cursor up/down)** to set the subwoofer distance.

Dynamic range control setting

- Default setting: **OFF**

Dynamic range is the difference between the loudest and softest sounds in any given signal. With this setting, you can compress the dynamic range, so that low level sounds can be heard more easily (sounding relatively louder) yet louder sounds won't be too overbearing.⁴

- Use **↑/↓ (cursor up/down)** to set the dynamic range control.
 - **OFF** – No dynamic range adjustment (use when listening at higher volume).
 - **MID** – Mid setting.
 - **MAX** – Dynamic range is reduced (loud sounds are reduced in volume while quieter sounds are increased).⁵

Dual mono setting

- Default setting: **ch1**

You can specify how dual mono encoded Dolby Digital soundtracks should be played. Dual mono is not widely used, but is sometimes necessary when two languages need to be sent to separate channels.⁶

- Use **↑/↓ (cursor up/down)** to choose the setting you want.
 - **Lch1.Rch2** – Both channels are played through the front speakers
 - **ch1** – Only channel 1 is played
 - **ch2** – Only channel 2 is played

Note

- 1 When **C*** is selected in the speaker setting, the center speaker distance can't be set.
- 2 When **S*** is selected in the speaker setting, the surround speaker distance can't be set.
- 3 When **SW NO** is selected in the subwoofer setting, the subwoofer distance can't be set.
- 4 Dynamic range control is effective only when a Dolby Digital or DTS signal is being played back.
- 5 When listening at low volumes, set to **MAX** for maximum dynamic range compression.
- 6 This setting works only with dual mono encoded Dolby Digital and DTS soundtracks.

Digital input settings

Here you tell the receiver what components you have hooked up to the coaxial and optical **DIGITAL IN** jacks on the back of the receiver.

After you assign a component to a digital jack, whenever you select that component, (for example, a DVD player) the receiver automatically changes to the digital input setting and **DIGITAL** shows in the display.

- Use **↑/↓** (cursor up/down) to assign components to the digital inputs.

For each input, select **DVD**, **TV**, **CD**, **CDR**, **DVR** or **OFF** (default settings are listed below). Remember to use **←/→** (cursor left/right) to switch between the following inputs:

- Coaxial digital 1 – DVD
- Coaxial digital 2 – CD
- Optical digital 1 – TV

Setting separate channel levels for listening modes

- Default setting: **0 dB**

You can set relative channel levels from the listening position using the method below. Using **CH SELECT** (see tip below), it is also possible to set separate channel levels for each of the listening modes.¹

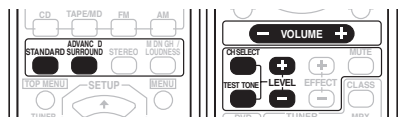

1 Press **STANDARD** or **ADVANCED SURROUND**.²

2 Press **TEST TONE** to output the test tone.

The test tone is output in the following order (depending on the speaker setting):

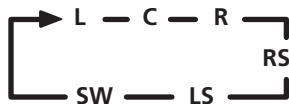

- If you don't hear a test tone from one of your speakers, please refer to *Speaker setting* on page 38 to make sure you have correctly specified your speaker setup.

3 Press **VOLUME +/-** to adjust the volume to an appropriate level.

4 Use **LEVEL +/-** to adjust the speaker levels in turn.

You should hear the test tone at the same volume from each speaker when seated in the main listening position. The channel level range is ± 10 dB.³

5 When you're done, press **TEST TONE** to turn off the test tone.

Tip

- The speaker volume can be adjusted without outputting the test tone by pressing **CH SELECT** and then using **LEVEL +/-**. However, you can only adjust the level of the speakers currently active in the mode you're listening to. You can set separate levels for the **STANDARD**, **STEREO** and **DVD 5.1 ch** modes, as well as for each **ADVANCED SURROUND** mode.

Note

¹ Using test tones to set up your speaker system will overwrite any previous settings you had for the **STANDARD** or **ADVANCED SURROUND** modes.

² Test tone is only output in **STANDARD** or **ADVANCED SURROUND** mode.

³ Since the subwoofer transmits an ultra-low frequency its sound may seem quieter than it actually is.

Chapter 7:

The System Setup menu

VSX-515 model only

Making receiver settings from the System Setup menu

The following section shows you how to make detailed settings to specify how you're using the receiver and also explains how to fine-tune individual speaker system settings to your liking.

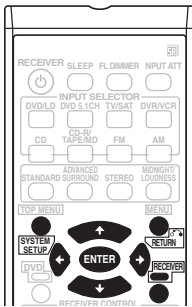

1 Press RECEIVER on the remote control, then press the SYSTEM SETUP button.

2 Use ←/→ (cursor left/right) to select the setting you want to adjust then press ENTER.

- **SP SETUP** – Specify the size, number, distance and overall balance of the speakers you've connected (see *Manual speaker setup* below).
- **IN ASSIG.** – Specify what you've connected to the digital and component video inputs (see *The Input Assign menu* on page 44).
- **OTHER** – Make customized settings to reflect how you are using the receiver (see *The Other setup menu* on page 45).

Manual speaker setup

This receiver allows you to make detailed settings to optimize the surround sound performance. You only need to make these settings once (unless you change the placement of your current speaker system or add new speakers).

These settings are designed to fine-tune your system, but if you're satisfied with the settings made in *Using the Quick Setup* on page 10, it isn't necessary to make all of these settings.

1 Select SP SETUP from the System Setup menu then press ENTER.

See *Making receiver settings from the System Setup menu* above.

2 Use ←/→ (cursor left/right) to select the setting you want to adjust then press ENTER.

If you are doing this for the first time, you may want to adjust these settings in order:

- **SP SET** – Specify the size and number of speakers you've connected (see *Speaker setting* below).
- **X.OVER** – Specify which frequencies will be sent to the subwoofer (see *Crossover network* on page 43).
- **CH LEVEL** – Adjust the overall balance of your speaker system (see *Channel level* on page 43).
- **SP DISTN.** – Specify the distance of your speakers from the listening position (see *Speaker Distance* on page 43).

Speaker setting

Use this setting to specify your speaker configuration (size, number of speakers). It is a good idea to make sure that the settings made in *Using the Quick Setup* on page 10 are correct.

1 Select **SP SET** from the **SP SETUP** menu.

2 Use **←/→** (cursor left/right) to choose the speaker(s) that you want to set then select a speaker size.

Use **↑/↓** (cursor up/down) to select the size (and number) of each of the following speakers:

- **Front (F)** – Select **LARGE** if your front speakers reproduce bass frequencies effectively, or if you didn't connect a subwoofer. Select **SMALL** to send the bass frequencies to the subwoofer.¹
- **Center (C)** – Select **LARGE** if your center speaker reproduces bass frequencies effectively, or select **SMALL** to send bass frequencies to the other speakers or subwoofer. If you didn't connect a center speaker, choose **NO** (the center channel is sent to the front speakers).
- **Surround (S)** – Select **LARGE** if your surround speakers reproduce bass frequencies effectively. Select **SMALL** to send bass frequencies to the other speakers or subwoofer. If you didn't connect surround speakers choose **NO** (the sound of the surround channels is sent to the front speakers or a subwoofer).

- **Surround Back (SB)** – Select **LARGE** if your surround back speakers reproduce bass frequencies effectively. Select **SMALL** to send bass frequencies to the other speakers or subwoofer. If you didn't connect surround back speakers choose **NO**.²

- **Subwoofer (SW)** – LFE signals and bass frequencies of channels set to **SMALL** are output from the subwoofer when **YES** is selected (see notes below). Choose the **PLUS** setting if you want the subwoofer to output bass sound continuously or you want deeper bass (the bass frequencies that would normally come out the front and center speakers are also routed to the subwoofer). If you did not connect a subwoofer choose **NO** (the bass frequencies are output from other speakers).

3 When you're finished, press **RETURN**.

Tip

- If you have a subwoofer and like lots of bass, it may seem logical to select **LARGE** for your front speakers and **PLUS** for the subwoofer. This may not, however, yield the best bass results. Depending on the speaker placement of your room you may actually experience a decrease in the amount of bass due low frequency cancellations. In this case, try changing the position or direction of speakers. If you can't get good results, listen to the bass response with it set to **PLUS** and **YES** or the front speakers set to **LARGE** and **SMALL** alternatively and let your ears judge which

Note

¹ If you select **SMALL** for the front speakers the subwoofer will automatically be fixed to **YES**. Also, the center, surround and surround back speakers can't be set to **LARGE** if the front speakers are set to **SMALL**. In this case, all bass frequencies are sent to the subwoofer.

² • If the surround speakers are set to **NO**, the surround back speakers will automatically be set to **NO**.

sounds best. If you're having problems, the easiest option is to route all the bass sounds to the subwoofer by selecting **SMALL** for the front speakers.

Crossover network

- Default setting: **100Hz**

This setting decides the cutoff between bass sounds playing back from the speakers selected as **LARGE**, or the subwoofer, and bass sounds playing back from those selected as **SMALL**.¹ It also decides where the cutoff will be for bass sounds in the LFE channel.

- 1 Select '**X.OVER**' from the **SP SETUP** menu.
- 2 Use **↑/↓** (cursor up/down) to choose the frequency cutoff point.

Frequencies below the cutoff point will be sent to the subwoofer (or **LARGE** speakers).

- 3 When you're finished, press **RETURN**.

Channel level

Using the channel level settings, you can adjust the overall balance of your speaker system, an important factor when setting up a home theater system.

- 1 Select **CH LEVEL** from the **SP SETUP** menu.
- 2 Use **↑/↓** (cursor up/down) to select a setup option.

- **T. TONE M.**– Move the test tone manually from speaker to speaker and adjust individual channel levels.
- **T. TONE A.** – Adjust channel levels as the test tone moves from speaker to speaker automatically.

- 3 Confirm your selected setup option. The test tones will start after you press **ENTER**.

- 4 Adjust the level of each channel using the **↑/↓** (cursor up/down) buttons.

If you selected **T. TONE M.**, use **←/→** (cursor left/right) to switch speakers.

The **T. TONE A.** setup will output test tones in the following order (depending on the speaker setting):

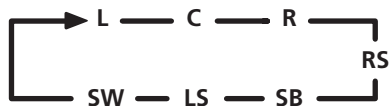

Adjust the level of each speaker as the test tone is emitted.²

- 5 When you're finished, press **RETURN**.

Tip

- You can change the channel levels at any time by using **EFFECT/CH SEL** and **+/-** on the remote control. You can set two channel levels: one for **DVD 5.1 CH** and one for the listening modes.

Speaker Distance

For good sound depth and separation from your system, you need to specify the distance of your speakers from the listening position. The receiver can then add the proper delay needed for effective surround sound.

- 1 Select '**SP DISTN.**' from the **SP SETUP** menu.
- 2 Use **←/→** (cursor left/right) to choose the speaker that you want then set the distance. Use **↑/↓** (cursor up/down) to adjust the distance of each speaker (in 0.5 feet increments).
- 3 When you're finished, press **RETURN**.

Note

¹ For more on selecting the speaker sizes, see *Speaker setting* above.

² • If you are using a Sound Pressure Level (SPL) meter, take the readings from your main listening position and adjust the level of each speaker to 75 dB SPL (C-weighting/slow reading).

- The subwoofer test tone is output at low volumes. You may need to adjust the level after testing with an actual soundtrack.

**Tip**

- For best surround sound, make sure the surround back speakers are the same distance from the listening position.

The Input Assign menu

You only need to make settings in the Input Assign menu if you didn't hook up your digital equipment according to the default settings for the digital inputs, or if you have connected equipment using component video cables.

1 Select 'IN ASSIG.' from the System Setup menu.

See *Making receiver settings from the System Setup menu* on page 41 for more on this.

2 Use ←/→ (cursor left/right) to select the setting you want to adjust then press ENTER.

- **DIG. IN** – See *Assigning the digital inputs* below.
- **COMP. IN** – See *Assigning the component video inputs* below.

Assigning the digital inputs

- Default settings:
 - COAX 1** (coaxial) – DVD
 - COAX 2** (coaxial) – CD
 - OPT 1** (optical) – TV

You only need to do this if you didn't hook up your digital equipment according to the default settings for the digital inputs (see above). This setting tells the receiver what digital equipment is hooked up to which terminal so the buttons on the remote correspond to what you have hooked up.

1 Select DIG. IN from the IN ASSIG. menu.

2 Select the number of the digital input to which you've connected your digital component.

The numbers correspond with the numbers beside the inputs on the back of the receiver.

3 Select the component that corresponds with the one you connected to that input.

Select **DVD, TV, CD, CDR, DVR** or **OFF**.

- Use the ↑/↓ (cursor up/down) buttons and **ENTER** to do this.
- If you assign a digital input to a certain function (for example, **DVD**) then any digital inputs previously assigned to that function will automatically be switched off.

4 When you're finished, press RETURN.

Assigning the component video inputs

- Default settings:
 - COMP 1** – DVD
 - COMP 2** – TV

If you didn't make component video connections according to the defaults above, you must assign the numbered input to the component you've connected (or else you may see the video signal of a different component). For more on this, see *Using the component video jacks* on page 16.

1 Select COMP. IN from the IN ASSIG. menu.

2 Select the number of the component video input to which you've connected your video component.

Select between **DVD, TV, DVR** or **OFF**.

- The numbers match the numbers beside the inputs on the back of the receiver.

3 Select the component that corresponds with the one you connected to that input.

- Use the ↑/↓ (cursor up/down) buttons and **ENTER** to do this.
- Make sure you have connected the audio from the component to the corresponding inputs on the rear of the receiver.
- If you connect any source component to the receiver using a component video input, you should also have your TV connected to this receiver's **COMPONENT VIDEO MONITOR OUT** jacks.

4 When you're finished, press RETURN.

The Other setup menu

The Other menu is where you can make customized settings to reflect how you are using the receiver.

1 Select OTHER from the System Setup menu.

See *Making receiver settings from the System Setup menu* on page 41 for more on this.

2 Use ←/→ (cursor left/right) to select the setting you want to adjust then press ENTER.

If you are doing this for the first time, you may want to adjust these settings in order:

- **DRC** – Specify the amount of dynamic range adjustment to Dolby Digital soundtracks (see *Dynamic Range Control Setup* below).
- **DUALMONO** – Isolate one channel when listening to discs with dual mono encoding (see *Dual Mono Setup* below).
- **LFE ATT** – Set the attenuator level for the LFE channel (*LFE Attenuator Setup* below).

3 Make the adjustments necessary for each setting, pressing RETURN to confirm after each screen.

Dynamic Range Control Setup

- Default setting: **OFF**

This setting specifies the amount of dynamic range adjustment to Dolby Digital and DTS movie soundtracks. You may want to use this when listening to surround sound at low volumes.

1 Select DRC from the OTHER setup menu.

2 Use ↑/↓ (cursor up/down) to choose the setting that you want.

- **OFF** – No dynamic range adjustment (use when listening at higher volume).
- **MID** – Mid setting.

- **MAX** – Dynamic range is reduced (loud sounds are reduced in volume while quieter sounds are increased).

3 When you're finished, press RETURN.

Dual Mono Setup

- Default setting: **CH1**

You can specify how dual mono encoded Dolby Digital soundtracks should be played. Dual mono is not widely used, but is sometimes necessary when two languages need to be sent to separate channels.¹

1 Select DUAL MONO from the OTHER setup menu.

2 Use ↑/↓ (cursor up/down) to choose the setting that you want.

- **CH1** – Only channel 1 is played
- **CH2** – Only channel 2 is played
- **CH1 CH2** – Both channels are played through the front speakers

3 When you're finished, press RETURN.

LFE Attenuator Setup

- Default setting: **ATT 0 dB**

Some Dolby Digital and DTS audio sources include ultra-low bass tones. Set the LFE attenuator as necessary to prevent the ultra-low bass tones from distorting the sound from the speakers.

1 Select LFE ATT from the OTHER setup menu.

2 Use ↑/↓ (cursor up/down) to choose the setting that you want.

- **LFEAT 0** – No limiting (recommended setting)
- **LFEAT 10** – 10dB of limiting
- **LFEAT **** – No sound from LFE channel

3 When you're finished, press RETURN.

Note

¹ This setting works only with dual mono encoded Dolby Digital and DTS soundtracks.

Chapter 8:

Using the tuner

Listening to the radio

The following steps show you how to tune in to FM and AM radio broadcasts using the automatic (search) and manual (step) tuning functions. Once you are tuned to a station you can memorize the frequency for recall later—see *Saving station presets* on page 46 for more on how to do this.

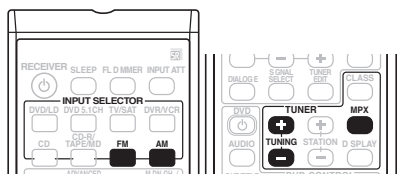

1 Press AM or FM to select the tuner band you want to listen to.

2 Tune to a station.

There are three ways to do this:

Automatic tuning

To search for stations in the currently selected band, press and hold **TUNING +/-** for about a second. The receiver will start searching for the next station, stopping when it has found one. Repeat to search for other stations.

Manual tuning

To change the frequency one step at a time, press **TUNING +/-**.

High speed tuning

Press and hold **TUNING +/-** for high speed tuning. Release the button at the frequency you want.

Improving FM stereo sound

If the **Y** / **TUNED** or **∞** / **STEREO** indicators don't light when tuning to an FM station because the signal is weak, press the **MPX** button to switch the receiver into mono reception mode. This should improve the sound quality and allow you to enjoy the broadcast.

Saving station presets

If you often listen to a particular radio station, it's convenient to have the receiver store the frequency for easy recall whenever you want to listen to that station. This saves the effort of manually tuning in each time. This unit can memorize up to 30 stations, stored in three banks, or classes, (A, B and C) of 10 stations each. When saving an FM frequency, the **MPX** setting (see *Improving FM stereo sound* above) is also stored. Use the front panel controls to store station presets.

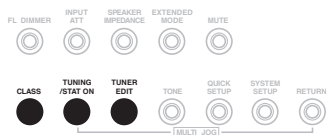
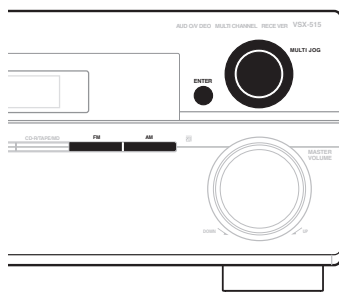

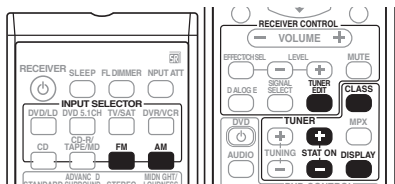

* Illustrations show the VSX-515 model

1 Tune to a station you want to memorize.

See *Listening to the radio* on page 46 for more on this.

2 Press TUNER EDIT.¹

The display shows **ST. MEMORY**, then a blinking memory class.

3 Press CLASS to select one of the three classes then press STATION +/- to select the station preset you want.

You can also use the **MULTI JOG** dial (front panel) to select a station preset.

4 Press ENTER.

After pressing **ENTER**, the preset class and number stop blinking and the receiver stores the station.

Naming station presets

For easier identification, you can name your station presets.

1 Choose the station preset you want to name.

See *Listening to station presets* below for how to do this.

2 Press TUNER EDIT.¹

The display shows **ST. NAME**, then a blinking cursor at the first character position.

3 Input the name you want.

Names can be up to four characters long.

- Use the **MULTI JOG** dial (front panel) or the **STATION +/-** buttons (remote) to select characters.
- Press **ENTER** to confirm a character. If no character is input, a space is input.
- The name is stored when **ENTER** is pressed after choosing the fourth character.



Tip

- To erase a station name, simply repeat steps 1-3 and input four spaces instead of a name.
- Once you have named a station preset, you can press **DISPLAY** when listening to a station to switch the display between the name and the frequency.

Listening to station presets

You will need to have some presets stored to do this. See *Saving station presets* on page 46 if you haven't done this already.²

1 Press AM or FM to select the tuner.

2 Press CLASS to select the class in which the station is stored.

Press repeatedly to cycle through classes A, B and C.

3 Press STATION +/- to select the station preset you want.

Note

¹ VSX-415 only – If you're using the remote control, make sure you press **RECEIVER** before pressing **TUNER EDIT**.

² If the receiver is left disconnected from the AC power outlet for an extended period, the station memories will be lost and will have to be reprogrammed.

Chapter 9: Making recordings

Making an audio or a video recording

You can make an audio or a video recording from the built-in tuner, or from an audio or video source connected to the receiver (such as a CD player or TV).¹

Keep in mind you can't make a digital recording from an analog source or vice-versa, so make sure the components you are recording to/from are hooked up in the same way (see *Connecting up* on page 12 for more on connections).

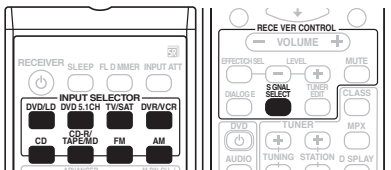

* Illustration shows the VSX-515 model

1 Select the source you want to record.

Use the input select buttons (**INPUT SELECTOR**).

2 Select the input signal (if necessary).

Press **SIGNAL SELECT** to select the input signal corresponding to the source component (see page 32 for more on this).

3 Prepare the source you want to record.

Tune to the radio station, load the CD, video, DVD etc.

4 Prepare the recorder.

Insert a blank tape, MD, video etc. into the recording device and set the recording levels.²

Refer to the instructions that came with the recorder if you are unsure how to do this. Most video recorders set the audio recording level automatically—check the component's instruction manual if you're unsure.

5 Start recording, then start playback of the source component.

Note

¹ VSX-515 only – If you are recording a video source, you need use the same type of connection for the source as for the recorder. For example, you can't record a component hooked up to composite video jacks with a recorder hooked up to the component video outputs (see *Connecting other video components* on page 16 for more on video connections).

² The receiver's volume, balance, tone (bass, treble, loudness), and surround effects have no effect on the recorded signal.

Chapter 10:

Additional information

Troubleshooting

Incorrect operations are often mistaken for trouble and malfunctions. If you think that there is something wrong with this component, check the points below. Sometimes the trouble may lie in another component. Investigate the other components and electrical appliances being used. If the trouble cannot be rectified even after exercising the checks listed below, ask your nearest Pioneer authorized service center or your dealer to carry out repair work.

- If the unit does not operate normally due to external effects such as static electricity disconnect the power plug from the outlet and insert again to return to normal operating conditions.

Problem	Remedy
The power does not turn on.	<ul style="list-style-type: none"> • Connect the power plug to the wall outlet. • Disconnect the power plug from the outlet, and insert again. • Make sure there are no loose strands of speaker wire touching the rear panel. This could cause the receiver to shut off automatically. • If the power shuts off automatically, take the unit to your nearest Pioneer authorized service center or your dealer for servicing.
No sound is output when a function is selected.	<ul style="list-style-type: none"> • Make sure the component is connected correctly (refer to <i>Connecting up</i> on page 12). • Press MUTE on the remote control to turn muting off. • Adjust the MASTER VOLUME.
No image is output when a function is selected.	<ul style="list-style-type: none"> • Make sure the component is connected correctly (refer to <i>Connecting up</i> on page 12). • Select the correct component (use the input select buttons).
Considerable noise in radio broadcasts.	<ul style="list-style-type: none"> • Tune in the correct frequency. • Connect the antenna (refer to page 18). • Route any loose cables away from the antenna terminals and wires. • Fully extend the FM wire antenna, position for best reception, and secure to a wall. • Connect an outdoor FM antenna (refer to page 18). • Adjust the direction and position for best reception. • Connect an additional internal or external AM antenna (refer to page 18). • Turn off the equipment causing the noise or move it away from the receiver. • Move antennas farther away from equipment causing the noise.

Problem	Remedy
Broadcast stations cannot be selected automatically.	<ul style="list-style-type: none"> • Connect an outdoor antenna (refer to page 18).
No sound from surround or center speakers.	<ul style="list-style-type: none"> • Connect the speakers properly. Refer to page 19 (VSX-415) or page 20 (VSX-515). • Refer to <i>Speaker setting</i> on page 38 (VSX-415) or page 42 (VSX-515) to check the speaker settings. • <i>VSX-415 only</i> – Refer to <i>Setting separate channel levels for listening modes</i> on page 40 to check the speaker levels. • <i>VSX-515 only</i> – Refer to <i>Channel level</i> on page 43 to check the speaker levels.
No sound from surround back speakers (<i>VSX-515 model only</i>).	<ul style="list-style-type: none"> • Refer to <i>Speaker setting</i> on page 42 to check the surround back speaker settings. • Refer to <i>Channel level</i> on page 43 to check the speaker levels. • Refer to <i>Using the surround back channel (Extended mode)</i> on page 33 to make sure the Extended mode and the sound mode are set for surround back sound.
No sound from subwoofer.	<ul style="list-style-type: none"> • Make sure the subwoofer is switched on. • If the subwoofer has a volume knob, make sure it's turned up. • The Dolby Digital or DTS source you are listening to may not have an LFE channel. <p><i>VSX-415 model only:</i></p> <ul style="list-style-type: none"> • Switch the <i>Subwoofer setting</i> on page 38 to YES or PLUS. • Switch the <i>LFE attenuator setting</i> on page 38 to 0 dB or 10 dB. <p><i>VSX-515 model only:</i></p> <ul style="list-style-type: none"> • Switch the subwoofer setting in <i>Speaker setting</i> on page 42 to YES or PLUS. • Switch the <i>LFE Attenuator Setup</i> on page 45 to LFEAT 0 or LFEAT 10.
Noise during playback of a cassette deck.	<ul style="list-style-type: none"> • Move the cassette deck further from your receiver, until the noise disappears.
Sound is produced from other components, but not from LD or DVD player.	<ul style="list-style-type: none"> • Set the SIGNAL SELECT to AUTO, DIGITAL or ANALOG according to the type of connections made. (refer to page 32). • Set the digital input settings correctly. Refer to page 40 (VSX-415) or page 44 (VSX-515). • Make digital connections (refer to page 13) and set the SIGNAL SELECT to DIGITAL (refer to page 32). • Refer to the instruction manual supplied with the DVD player.
No sound is output or a noise is output when software with DTS is played back.	<ul style="list-style-type: none"> • Set the digital volume level of the player to full, or to the neutral position.

Problem	Remedy
When a search is performed by a DTS compatible CD player during playback, noise is output.	<ul style="list-style-type: none"> • This is not a malfunction, but be sure to turn the volume down to prevent the output of loud noise from your speakers.
Can't operate the remote control.	<ul style="list-style-type: none"> • Replace the batteries (refer to page 5). • Operate within 23 ft. (7 m), 30° of the remote sensor on the front panel (refer to page 5). • Remove the obstacle or operate from another position. • Avoid exposing the remote sensor on the front panel to direct light.
The display is dark or off.	<ul style="list-style-type: none"> • Press FL DIMMER on the remote control repeatedly to return to the default.

Resetting the main unit

Use this procedure to reset all the receiver's settings to the factory default. Use the front panel controls to do this.

V SX-415 model:

- 1 **Switch the receiver into standby.**
- 2 **While holding down the TONE button, press and hold the \odot STANDBY/ON button for about three seconds.**
- 3 **When you see RESET? appear in the display, press the TONE button.**
OK? shows in the display.

- 4 **Press TONE once more to confirm.**
OK appears in the display to indicate that the receiver has been reset to the factory default settings.

V SX-515 model:

- 1 **Switch the receiver into standby.**
- 2 **While holding down the TONE button, press and hold the \odot STANDBY/ON button for about three seconds.**
- 3 **When you see RESET? appear in the display, press the ENTER button.**
OK? shows in the display.

4 Press SYSTEM SETUP to confirm.

OK appears in the display to indicate that the receiver has been reset to the factory default settings.

Switching the speaker impedance

We recommend using speakers of 8 Ω with this system, but it is possible to switch the impedance setting if you plan to use speakers with a 6 Ω impedance rating.

- **With the receiver in standby, press \odot STANDBY/ON while holding down the SPEAKER IMPEDANCE button.**

Each time you do this, you switch between the impedance settings:

- **SP 6 OHM** – Use this setting if your speakers are rated at 6 Ω .
- **SP 8 OHM** – Use this setting if your speakers are rated at 8 Ω or more.

Specifications

Amplifier section

- **Continuous power output (stereo)**

Front:

VSX-415 120 W (1kHz, THD 0.2%, 8 Ω)

VSX-515 110 W (20–20,000 Hz, THD 0.7%, 8 Ω)¹

- **Continuous power output (surround)**

VSX-415 model:

Front 130 W per channel (1kHz, 10%, 8 Ω)

Center 130 W (1kHz, 10%, 8 Ω)

Surround 130 W per channel
(1kHz, 10%, 8 Ω)

VSX-515 model:

Front 110 W per channel (1kHz, 1.0%, 8 Ω)

Center 110 W (1kHz, 1.0%, 8 Ω)

Surround 110 W per channel
(1kHz, 1.0%, 8 Ω)

Surround Back 110 W (1kHz, 1.0%, 8 Ω)

- **Total harmonic distortion**

VSX-515 0.09 % (1kHz, 110 W, 8 Ω)

Audio section

- **Input (Sensitivity/Impedance)**

CD, DVR/VCR, CD-R/TAPE/MD,

DVD/LD, TV/SAT 200 mV/47 k Ω

- **Frequency response**

CD, DVR/VCR, CD-R/TAPE/MD, DVD/LD,

TV/SAT 5 Hz to 100,000 Hz ± 3 dB

- **Output (Level/Impedance)**

DVR/VCR REC, CD-R/TAPE/

MD REC 200 mV/2.2 k Ω

- **Tone control**

Bass ± 6 dB (100 Hz)

Treble ± 6 dB (10 kHz)

Loudness +10 dB/+5 dB (100 Hz/10 kHz)
(at volume level -50 dB)

- **Signal-to-Noise Ratio (IHF, short circuited, A network)**

CD, DVR/VCR, CD-R/TAPE/MD,

DVD/LD, TV/SAT96 dB

- **Signal to Noise Ratio [EIA, at 1 W (1 kHz)]**

CD, DVR/VCR, CD-R/TAPE/MD,

DVD/LD, TV/SAT79 dB

Video Section

- **Input (Sensitivity/Impedance)**

DVR/VCR, DVD/LD, TV/SAT 1 V_p-p/75 Ω

- **Output (Level/Impedance)**

DVR/VCR, MONITOR OUT. 1 V_p-p/75 Ω

- **Frequency response**

DVR/VCR, DVD/LD,

TV/SAT \Leftrightarrow MONITOR. 5 Hz to 7 MHz ± 3 dB

Signal-to-Noise Ratio 55 dB

Crosstalk 50 dB

Component video section

VSX-515 model only

- **Input (Sensitivity)**

DVD/LD, TV/SAT 1 V_p-p/75 Ω

- **Output (Level/Impedance)**

MONITOR OUT. 1 V_p-p/75 Ω

- **Frequency response**

DVD/LD,

TV/SAT \Leftrightarrow MONITOR. 5 Hz to 40 MHz ± 3 dB

Signal-to-Noise Ratio 60 dB

Note

¹ Continuous average power output of 110 watts* per channel, min., at 8ohms, from 20 Hz to 20,000 Hz with no more than 0.2%** total harmonic distortion (front).

* Measured pursuant to the Federal Trade Commission's Trade Regulation rule on Power Output Claims for Amplifiers.

** Measured by Audio Spectrum Analyzer.

• **FM Tuner Section**

Frequency Range87.5 MHz to 108 MHz
 Usable Sensitivity Mono:13.2 dBf, IHF
 (1.3 μ V/ 75 Ω)
 50 dB Quieting Sensitivity. Mono: 20.2 dB
 Stereo: 38.6 dBf
 Signal-to-Noise Ratio. . . Mono: 73 dB (at 85 dBf)
 Stereo: 70 dB (at 85 dBf)
 Distortion Stereo: 0.5 % (1 kHz)
 Alternate Channel Selectivity60 dB
 (400 kHz)
 Stereo Separation 40 dB (1 kHz)
 Frequency Response.30 Hz to 15 kHz
 (\pm 1 dB)
 Antenna Input (DIN) 75 Ω unbalanced

AM Tuner Section

Frequency Range. 530 kHz to 1,700 kHz
 Sensitivity (IHF, Loop antenna).350 μ V/m
 Signal-to-Noise Ratio.50 dB
 Antenna Loop antenna

Miscellaneous

Power requirementsAC 120V / 60Hz
 Power consumption:
 VSX-415. 260 W / 340 VA
 VSX-515. 300 W / 420 VA
 In standby. 0.5 W
 Dimensions:
 VSX-415. . . .16⁹/₁₆ (W) x 6¹/₄ (H) x 15⁹/₁₆ (D) in.
 420 (W) x 158 (H) x 394.5 (D) mm
 VSX-515. . . . 16⁹/₁₆ (W) x 6¹/₄ (H) x 15⁷/₈ (D) in.
 420 (W) x 158 (H) x 402.5 (D) mm
 Weight (without package)
 VSX-415. 18.1 lb (8.5 kg)
 VSX-515. 21.1 lb (9.9 kg)

Furnished Parts

AM loop antenna1
 FM wire antenna1
 Dry cell batteries (AA size IEC R6)2
 Remote control1
 Warranty Card1
 These operating instructions



Note

- Specifications and the design are subject to possible modifications without notice, due to improvements.

Power cord caution

Handle the power cord by the plug. Do not pull out the plug by tugging the cord and never touch the power cord when your hands are wet as this could cause a short circuit or an electric shock. Do not place the unit, a piece of furniture, etc., on the power cord, or pinch the cord. Never make a knot in the cord or tie it with other cords. The power cords should be routed such that they are not likely to be stepped on. A damaged power cord can cause a fire or give you an electrical shock. Check the power cord once in a while. When you find it damaged, ask your nearest Pioneer authorized service center or your dealer for a replacement

Cleaning the unit

- Use a polishing cloth or dry cloth to wipe off dust and dirt.
- When the surface is dirty, wipe with a soft cloth dipped in some neutral cleanser diluted five or six times with water, and wrung out well, and then wipe again with a dry cloth. Do not use furniture wax or cleansers.
- Never use thinners, benzene, insecticide sprays or other chemicals on or near this unit, since these will corrode the surface.



Dear Customer:

Selecting fine audio equipment such as the unit you've just purchased is only the start of your musical enjoyment. Now it's time to consider how you can maximize the fun and excitement your equipment offers. This manufacturer and the Electronic Industries Association's Consumer Electronics Group want you to get the most out of your equipment by playing it at a safe level. One that lets the sound come through loud and clear without annoying blaring or distortion-and, most importantly, without affecting your sensitive hearing.

Sound can be deceiving. Over time your hearing "comfort level" adapts to higher volumes of sound. So what sounds "normal" can actually be loud and harmful to your hearing. Guard against this by setting your equipment at a safe level BEFORE your hearing adapts.

To establish a safe level:

- Start your volume control at a low setting.
- Slowly increase the sound until you can hear it comfortably and clearly, and without distortion.

Once you have established a comfortable sound level:

- Set the dial and leave it there.

Taking a minute to do this now will help to prevent hearing damage or loss in the future. After all, we want you listening for a lifetime.



We Want You Listening For A Lifetime

Used wisely, your new sound equipment will provide a lifetime of fun and enjoyment. Since hearing damage from loud noise is often undetectable until it is too late, this manufacturer and the Electronic Industries Association's Consumer Electronics Group recommend you avoid prolonged exposure to excessive noise. This list of sound levels is included for your protection.

Decibel Level Example

30	Quiet library, soft whispers
40	Living room, refrigerator, bedroom away from traffic
50	Light traffic, normal conversation, quiet office
60	Air conditioner at 20 feet, sewing machine
70	Vacuum cleaner, hair dryer, noisy restaurant
80	Average city traffic, garbage disposals, alarm clock at two feet.

THE FOLLOWING NOISES CAN BE DANGEROUS UNDER CONSTANT EXPOSURE

90	Subway, motorcycle, truck traffic, lawn mower
100	Garbage truck, chain saw, pneumatic drill
120	Rock band concert in front of speakers, thunderclap
140	Gunshot blast, jet plane
180	Rocket launching pad

Information courtesy of the Deafness Research Foundation.



S001_En



Ce symbole de l'éclair, placé dans un triangle équilatéral, a pour but d'attirer l'attention de l'utilisateur sur la présence, à l'intérieur du coffret de l'appareil, de "tensions dangereuses" non isolées d'une grandeur suffisante pour représenter un risque d'électrocution pour les êtres humains.

ATTENTION
DANGER D'ELECTROCUTION
NE PAS OUVRIR

ATTENTION:
POUR ÉVITER TOUT RISQUE D'ÉLECTROCUTION, NE PAS ENLEVER LE COUVERCLE (NI LE PANNEAU ARRIÈRE). AUCUNE PIÈCE RÉPARABLE PAR L'UTILISATEUR NE SE TROUVE À L'INTÉRIEUR. CONFIER TOUT ENTRETIEN À UN PERSONNEL QUALIFIÉ UNIQUEMENT.



Ce point d'exclamation, placé dans un triangle équilatéral, a pour but d'attirer l'attention de l'utilisateur sur la présence, dans les documents qui accompagnent l'appareil, d'explications importantes du point de vue de l'exploitation ou de l'entretien.

D1-4-2-3_Fr

This Class B digital apparatus complies with Canadian ICES-003.

Cet appareil numérique de la Classe B est conforme à la norme NMB-003 du Canada.

D8-10-1-3_EF

Nous vous remercions pour cet achat d'un produit Pioneer.

Nous vous demandons de lire soigneusement ce mode d'emploi; vous serez ainsi à même de faire fonctionner l'appareil correctement. Après avoir bien lu le mode d'emploi, rangez-le dans un endroit sûr pour pouvoir vous y référer ultérieurement.

ATTENTION: Cet appareil n'est pas imperméable, afin de prévenir tout risque de choc électrique ou de début d'incendie, ne pas exposer cet appareil à l'humidité ou à la pluie et ne placer auprès de lui aucune source d'eau, tels que vases, pots de fleur, cosmétiques, flacons de médicaments, etc. D3-4-2-1-3_Fr

Si la fiche d'alimentation secteur de cet appareil ne convient pas à la prise secteur à utiliser, la fiche doit être remplacée par une appropriée.

Ce remplacement et la fixation d'une fiche secteur sur le cordon d'alimentation de cet appareil doivent être effectués par un personnel de service qualifié.

En cas de branchement sur une prise secteur, la fiche de coupure peut provoquer une sérieuse décharge électrique. Assurez-vous qu'elle est éliminée correctement après sa dépose.

L'appareil doit être débranché en débranchant sa fiche secteur au niveau de la prise murale si vous prévoyez une période prolongée de non utilisation (par exemple avant un départ en vacances).

D3-4-2-1a_A_Fr

NOTE IMPORTANTE SUR LE CABLE D'ALIMENTATION

Tenir le câble d'alimentation par la fiche. Ne pas débrancher la prise en tirant sur le câble et ne pas toucher le câble avec les mains mouillées. Cela risque de provoquer un court-circuit ou un choc électrique. Ne pas poser l'appareil ou un meuble sur le câble. Ne pas pincer le câble. Ne pas faire de noeud avec le câble ou l'attacher à d'autres câbles. Les câbles d'alimentation doivent être posés de façon à ne pas être écrasés. Un câble abîmé peut provoquer un risque d'incendie ou un choc électrique. Vérifier le câble d'alimentation de temps en temps. Contacter le service après-vente PIONEER le plus proche ou le revendeur pour un remplacement.

5002_Fr

CAUTION – PREVENT ELECTRIC SHOCK DO NOT USE THIS (POLARIZED) PLUG WITH AN EXTENSION CORD. RECEPTACLE OR OTHER OUTLET UNLESS THE BLADES CAN BE FULLY INSERTED TO PREVENT BLADE EXPOSURE.

ATTENTION – POUR PREVENIR LES CHOCS ELECTRIQUES NE PAS UTILISER CETTE FICHE POLARISEE AVEC UN PROLONGATEUR UNE PRISE DE COURANT OU UNE AUTRE SORTIE DE COURANT, SAUF SI LES LAMES PEUVENT ETRE INSEREES A FOND SANS EN LAISSER AUCUNE PARTIE A DECOUVERT.

D2-4-4-1_EF

"DTS", "DTS-ES Extended Surround" et "Neo: 6" sont des marques de Digital Theater Systems, Inc

Fabriqué sous licence de Dolby Laboratories. "Dolby" "Pro Logic", "Surround EX" et le symbole double-D sont des marques commerciales de Dolby Laboratories

Table de matières

01 Préparatifs

Vérification des accessoires livrés avec l'appareil	5
Chargement des piles	5
Portée de la télécommande	5
Installation du récepteur	5

02 Guide en 5 minutes

Présentation de l'appareil de cinéma à domicile	6
Écoute en son surround	7
Utilisation de la touche de réglage rapide Quick Setup	10

03 Raccordements

Raccordements des câbles	12
Câbles audio analogiques	12
Câbles audio numériques	12
Câbles vidéo	12
Raccordement d'un lecteur de DVD et d'un téléviseur	13
Raccordement des sorties numériques multicanaux	14
Raccordement d'un récepteur satellite ou d'un boîtier décodeur numérique	14
Raccordement d'autres appareils audio	15
A propos du décodeur WMA9 Pro	15
Raccordement d'autres appareils vidéo	16
Utilisation des prises femelles vidéo en composantes	16
Raccordement des antennes	18
Antenne filaire FM	18
Antenne cadre AM	18
Utilisation des antennes externes	18
Raccordement des enceintes (modèle VSX-415)	19
Raccordement des enceintes (modèle VSX-515)	20
Bornes d'enceinte	21
Conseils d'installation des enceintes	21
Schéma de disposition des enceintes	21
Prise secteur	22

04 Commandes et affichages

Panneau frontal	23
Affichage	25
Modèle VSX-515:	25
Modèle VSX-415:	25
Télécommande	27

05 Écoute de sources à l'aide de votre système

Lecture en mode Auto	29
Écoute d'une source en son surround	29
Utilisation des effets surround avancés	30
Écoute en mode stéréo	32
Choix du signal d'entrée	32
Utilisation du canal surround arrière (mode Extended)	33
Utilisation du mode d'effet surround arrière virtuel (VSB)	34
Écoute en mode Midnight et Loudness	35
Mode Dialog enhancement	35
Utilisation des commandes de tonalité	35
Lecture d'autres sources	36
Sélection des entrées analogiques multicanaux	36
Utilisation de la minuterie de mise en veille	36

06 Configuration du récepteur

Choix des réglages de votre récepteur	37
Options de réglage du son et du son surround	38
Réglage des enceintes	38
Réglage du subwoofer	38
Réglage de la fréquence de recouvrement	38
Réglage de l'atténuateur LFE	38
Réglage de la distance des enceintes avant	39
Réglage de la distance de l'enceinte centrale	39
Réglage de la distance des enceintes surround	39
Réglage de la distance du caisson des graves (subwoofer)	39
Réglage du contrôle de la plage dynamique	39
Réglage mono double	39
Réglages des entrées numériques	40
Réglage de chaque niveau de canal pour les différents modes d'écoute	40

07 Menu de configuration du système

Effectuez les réglages du récepteur à partir du menu de configuration du système	41
Réglage manuel des enceintes	41
Réglage des enceintes	42
Réseau de recouvrement	43
Niveau des canaux	43
Distance des enceintes	43
Menu d'affectation d'entrée	44
Menu de configuration Other	45
Configuration du contrôle de la plage dynamique	45
Réglage mono double	45
Réglage de l'atténuateur LFE	45

08 Utilisation du tuner

Pour écouter la radio	46
Amélioration du son stéréo FM	46
Mémorisation de stations préréglées	46
Pour nommer les stations préréglées	47
Pour écouter les stations préréglées	47

09 Pour faire un enregistrement

Faire un enregistrement audio ou vidéo	48
--	----

10 Information complémentaire

Guide de dépannage	49
Réinitialisation de l'appareil principal	51
Permutation de l'impédance des enceintes	51
Spécifications	52
Précautions d'usage pour le cordon d'alimentation	53
Nettoyage de l'appareil	53

Chapitre 1: Préparatifs

Vérification des accessoires livrés avec l'appareil

Veillez vérifier que les accessoires suivants sont livrés avec l'appareil:

- Antenne cadre AM
- Antenne filaire FM
- Piles à anode sèche (AA IEC R6) x2
- Télécommande
- Ce mode d'emploi
- Carte de garantie

Chargement des piles

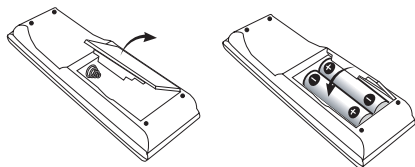

Important

Une mauvaise utilisation des piles peut provoquer des accidents tels que fuites ou explosions. Veillez observer les recommandations suivantes:

- N'utilisez jamais des piles neuves et usagées dans le même appareil.
- Insérez les piles en respectant les indications de polarité situées à l'intérieur du boîtier.
- Des piles de même forme peuvent avoir des voltages différents. N'utilisez jamais des piles de voltage différent dans le même appareil.
- Au moment d'éliminer les piles usagées, veuillez respecter les réglementations gouvernementales ou les recommandations publiques relatives à la protection de l'environnement en vigueur dans votre pays ou région.

Portée de la télécommande

La télécommande ne fonctionnera pas correctement:

- Si des obstacles se trouvent entre la télécommande et le capteur de télécommande du récepteur.
- Si le capteur de télécommande est exposé à la lumière directe du soleil ou à un éclairage fluorescent.
- Si le récepteur se trouve à proximité d'un appareil qui émet des rayons infrarouges.
- Si le récepteur reçoit simultanément des signaux en provenance d'une autre télécommande à infrarouges.

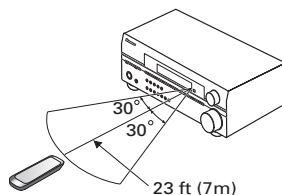

Installation du récepteur

- Lors de l'installation de l'appareil, assurez-vous que ce dernier est posé sur une surface plane et stable.

N'installez pas l'appareil dans les endroits suivants:

- sur un téléviseur couleur (les images à l'écran pourraient être déformées)
- à proximité d'une platine à cassettes (ou d'un appareil qui produit un champ magnétique). Le son pourrait s'en trouver affecté.
- à la lumière directe du soleil
- à l'humidité
- à des températures extrêmes
- en présence de vibrations ou autres mouvements
- à la poussière
- à la fumée ou aux émanations grasses (cuisine par ex.)

Chapitre 2:

Guide en 5 minutes

Présentation de l'appareil de cinéma à domicile

Vous utilisez certainement déjà un appareil stéréo pour écouter de la musique, mais peut-être ne connaissez-vous pas encore les systèmes de cinéma à domicile et les nombreuses possibilités qu'ils renferment (le son surround par ex.) pour l'écoute de bandes son.

Le système de cinéma à domicile repose sur l'utilisation de pistes audio multiples qui permettent de créer un son surround, et vous donne ainsi l'impression d'être au centre de l'action ou du concert. La qualité du son surround émise par le système de cinéma à domicile dépend non seulement des enceintes qui sont installées dans la pièce, mais également de la source et des réglages sonores du récepteur.

Le DVD vidéo est devenu le support idéal des systèmes de cinéma à domicile en raison de sa taille, de sa qualité, et de sa simplicité d'utilisation. Certains DVD proposent jusqu'à sept pistes audio différentes regroupées sur le même support, qui sont toutes envoyées vers différentes enceintes au sein du système. C'est ce qui crée cette sensation de multiphonie et vous donne l'impression d'être au centre de l'action ou du concert.

Ce récepteur décodera automatiquement les DVD vidéo Dolby Digital, DTS ou Dolby Surround, en fonction de la configuration de vos enceintes. Le plus souvent, vous n'aurez pas à modifier les réglages pour obtenir un son fidèle; ceci dit, les diverses possibilités qui s'offrent à vous (écoute d'un CD avec son surround à canaux multiples par ex.) sont expliquées dans *Écoute de sources à l'aide de votre système* page 29.

Ecoute en son surround

Ce récepteur a été conçu en vue d'un réglage le plus simple possible ; ainsi, grâce au guide rapide d'installation suivant, vous devriez pouvoir régler votre appareil en mode surround en un rien de temps. Le plus souvent, vous pouvez laisser votre récepteur sur les réglages par défaut.

Assurez-vous que tous les branchements ont été effectués correctement avant de raccorder cet appareil au secteur.

1 Raccordez votre lecteur de DVD.

Pour bénéficier de l'effet surround, vous devez raccorder le lecteur de DVD au récepteur à l'aide d'un cordon numérique. Un cordon coaxial ou optique peut être utilisé (raccordez l'un ou l'autre). Si vous effectuez le raccordement à l'aide d'un cordon optique, l'entrée optique devra être affectée au **DVD** (pour le modèle VSX-415, consultez *Réglages des entrées numériques* page 40 et pour le modèle VSX-515, consultez *Menu d'affectation d'entrée* page 44).

Utilisez un cordon vidéo muni des prises femelles illustrées ci-dessous pour relier la sortie vidéo de votre lecteur de DVD au récepteur.

2 Raccordez votre téléviseur.

Utilisez un cordon vidéo muni des prises femelles illustrées ci-dessous pour relier le récepteur au téléviseur.

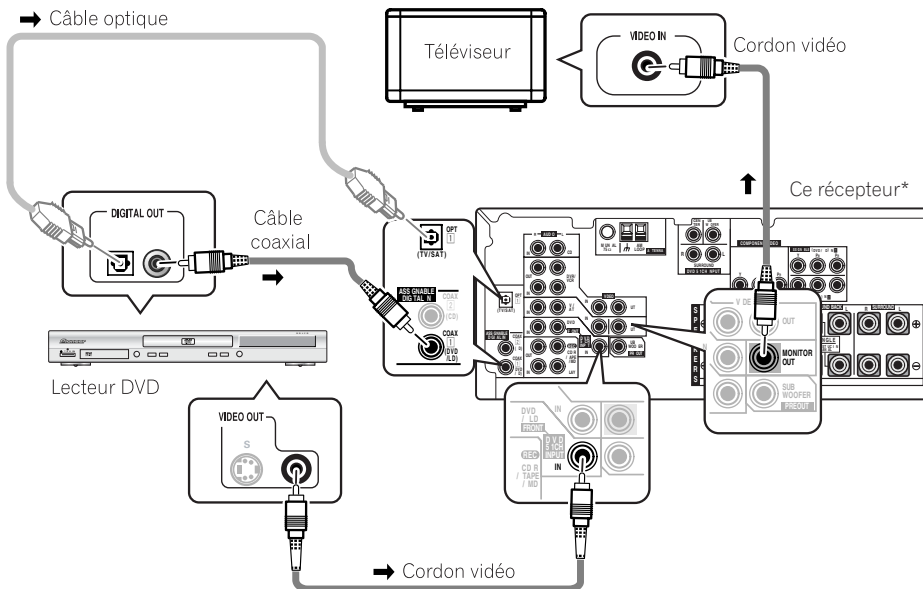

* L'illustration montre le modèle VSX-515, mais les raccordements du modèle VSX-415 sont identiques.

3 Raccordez vos enceintes.

Une configuration complète des enceintes est illustrée ici (six enceintes pour le modèle VSX-415, huit pour le modèle VSX-515) ; la configuration à domicile peut cependant varier. Raccordez tout simplement vos enceintes comme illustré ci-dessous.¹ Le récepteur fonctionnera avec seulement deux enceintes stéréo (les enceintes avant sur le schéma), mais il est recommandé d'en utiliser au moins trois ; une configuration complète de six enceintes est cependant idéale.

Veillez à raccorder l'enceinte droite à la borne droite et l'enceinte gauche à la borne gauche. Assurez-vous également que les bornes positive et négative (+/-) du récepteur sont reliées aux bornes positive et négative des enceintes. Vous pouvez utiliser des enceintes d'une impédance nominale de 6 à 16Ω (veuillez consulter *Permutation de l'impédance des enceintes* page 51 si vos enceintes ont une impédance inférieure à 8Ω).

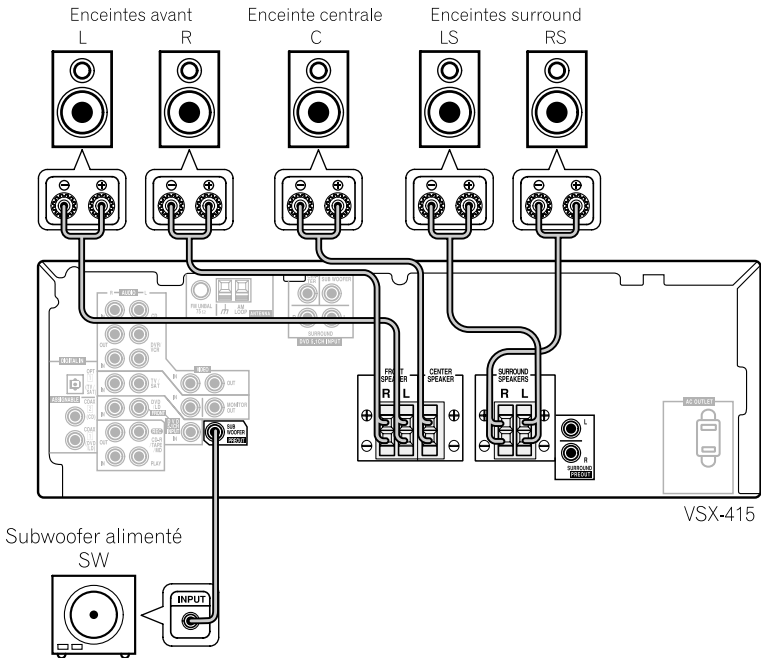

Remarque

¹ • Si vous n'utilisez pas de caisson des graves (subwoofer), modifiez le réglage des enceintes avant (consultez *Réglage des enceintes* page 38) sur Large.

• *Modèle VSX-515 uniquement* – Si vous utilisez une seule enceinte surround arrière, raccordez le câble positif à la borne du canal droit (+), et le câble négatif à la borne du canal gauche (-) conformément à l'illustration.

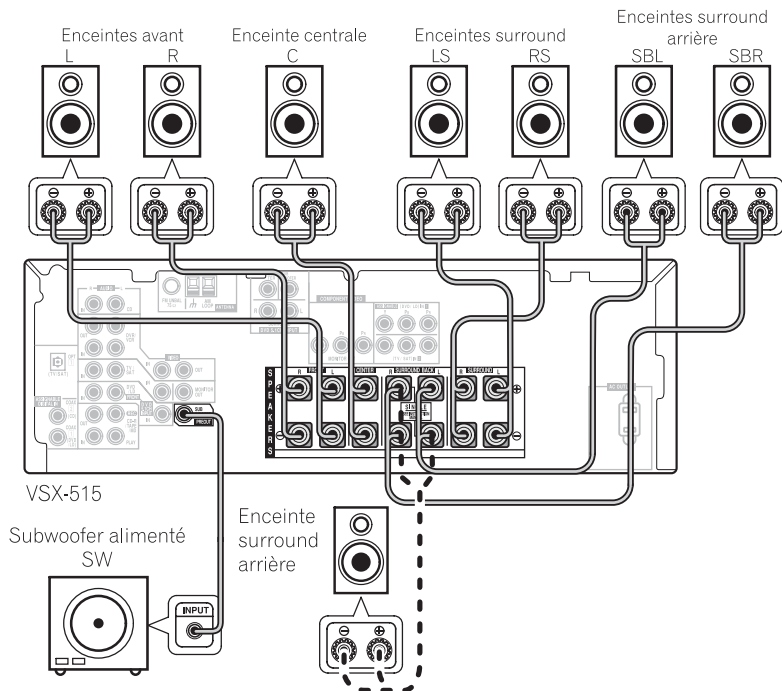

4 Branchez le récepteur et allumez-le, suivi du lecteur de DVD, du subwoofer et du téléviseur.

Assurez-vous d'avoir bien raccordé la sortie vidéo du téléviseur au récepteur. Veuillez consulter le mode d'emploi du téléviseur en cas de doute.

Assurez-vous également que le message **DVD/LD**, indiquant que l'entrée du lecteur de DVD est sélectionnée, s'affiche sur le récepteur. Si ce n'est pas le cas, appuyez sur la touche **DVD** de la télécommande pour régler le récepteur sur l'entrée du lecteur de DVD.

5 Appuyez sur la touche de réglage rapide QUICK SETUP située sur le panneau frontal pour définir la configuration des enceintes, la taille de la pièce et la position d'écoute.

Utilisez le cadran **MULTI JOG** pour sélectionner Touche **ENTER** et confirmer votre sélection. Veuillez consulter *Utilisation de la touche de réglage rapide Quick Setup* page 10 en cas de doute concernant les réglages.

6 Lancez la lecture d'un DVD, et réglez le volume à votre convenance.

Vous avez la possibilité de sélectionner d'autres options sonores. Veuillez consulter *Écoute de sources à l'aide de votre système* page 29 pour obtenir de plus amples informations à ce sujet.¹ Consultez également *Choix des réglages de votre récepteur* page 37 (VSX-415) ou *Menu de configuration du système* page 41 (VSX-515) pour connaître les options de réglage supplémentaires.

Remarque

¹ En fonction de votre lecteur de DVD ou des disques sources, il est possible que vous n'obteniez qu'un son stéréo deux canaux numérique et analogique. Si tel est le cas, le mode d'écoute doit être réglé sur **STANDARD** (ceci devrait déjà être fait—sinon, consultez *Écoute d'une source en son surround* page 29) si vous désirez obtenir un son surround multicanal.

Utilisation de la touche de réglage rapide Quick Setup

La touche Quick Setup vous permet de mettre en marche votre système en appuyant sur un minimum de touches. Le récepteur définit automatiquement les réglages nécessaires lorsque vous avez sélectionné la configuration des enceintes, la taille de la pièce et la position d'écoute.

Si vous désirez ajouter des réglages supplémentaires, consultez *Choix des réglages de votre récepteur* page 37 (modèle VSX-415) ou *Menu de configuration du système* page 41 (modèle VSX-515).

Utilisez les touches de commande du panneau frontal pour exécuter les opérations suivantes:

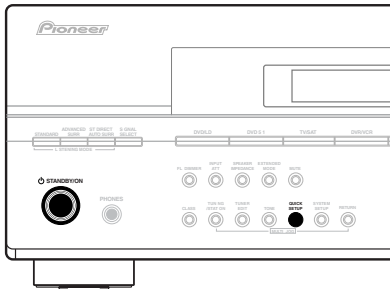
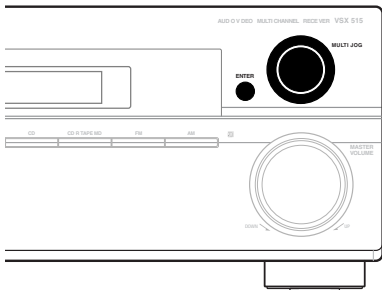

1 Si le récepteur est éteint, appuyez sur **STANDBY/ON** (veille/allumé) pour le mettre sous tension.

2 Appuyez sur la touche **QUICK SETUP** (configuration rapide).

- *Modèle VSX-515 uniquement* – **SW DET** clignote dans la fenêtre pendant que le récepteur vérifie la configuration d'un éventuel subwoofer. **SW YES** ou **SW NO** confirme que la vérification du subwoofer a été effectuée, l'affichage vous demande alors de sélectionner la configuration des enceintes.

3 Utilisez le cadran **MULTI JOG** pour définir la configuration des enceintes.

Modèle VSX-415:

Les options suivantes sont disponibles:

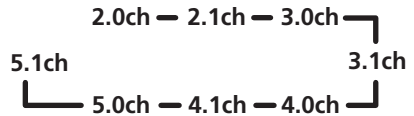

Modèle VSX-515:

Si un subwoofer a été détecté à l'étape 2, les options suivantes sont alors disponibles:

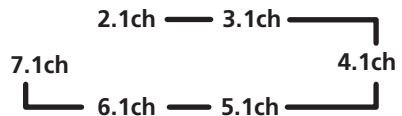

Si un subwoofer n'a pas été détecté à l'étape 2, vous avez le choix entre les options suivantes:

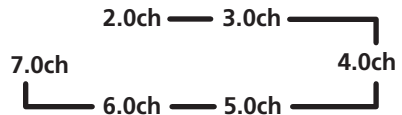

* L'illustration montre le modèle VSX-515

- Consultez le tableau ci-dessous pour définir la configuration des enceintes qui correspond à votre système.

	Enceintes avant	Enceinte centrale	Enceintes surround	Enceintes surr. arrière	Sub Woofer
2.0 ch	✓				
2.1 ch	✓				✓
3.0 ch	✓	✓			
3.1 ch	✓	✓			✓
4.0 ch	✓		✓		
4.1 ch	✓		✓		✓
5.0 ch	✓	✓	✓		
5.1 ch	✓	✓	✓		✓
6.0 ch*	✓	✓	✓	(1 enceinte)	
6.1 ch*	✓	✓	✓	(1 enceinte)	✓
7.0 ch*	✓	✓	✓	(2 enceintes)	
7.1 ch*	✓	✓	✓	(2 enceintes)	✓

* Modèle V SX-515 uniquement

4 Appuyez sur la touche Touche ENTER.

5 Utilisez le cadran MULTI JOG pour définir la taille de la pièce.

En fonction de la distance entre vos enceintes et la position d'écoute, sélectionnez Small (petite), Medium (moyenne) ou Large (grande) (**S**, **M** ou **L**), **M** correspondant à une pièce de taille moyenne.

6 Appuyez sur la touche ENTER.

7 Utilisez le cadran MULTI JOG pour définir votre position d'écoute.

Vous avez le choix entre les options suivantes:

- **FWD** – Si votre position d'écoute est plus proche des enceintes avant que des enceintes surround
- **MID** – Si votre position d'écoute est à égale distance des enceintes avant et des enceintes surround
- **BACK** – Si votre position d'écoute est plus proche des enceintes surround que des enceintes avant

8 Appuyez sur Touche ENTER pour confirmer votre configuration.

La fenêtre affiche la configuration des enceintes, la taille de la pièce et la position d'écoute que vous avez sélectionnées.

Chapitre 3: Raccordements

Raccordements des câbles

Veillez à ne pas plier les câbles par dessus l'appareil (conformément à l'illustration). Dans ce cas, le champ magnétique produit par les transformateurs de l'appareil pourrait provoquer le ronflement des enceintes.

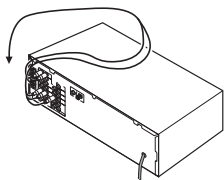

Important

- Avant tout raccordement ou toute modification de raccordement, mettez l'appareil hors tension et débranchez le cordon d'alimentation de la prise secteur.

Câbles audio analogiques

Utilisez des câbles phono stéréo RCA pour raccorder les appareils audio analogiques. Ces câbles sont le plus souvent rouges et blancs ; les fiches rouges doivent être raccordées aux bornes R (côté droit) et les fiches blanches aux bornes L (côté gauche).

Câbles audio analogiques

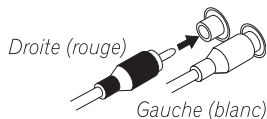

Câbles audio numériques

Les câbles audio numériques coaxiaux ou les câbles optiques disponibles dans le commerce doivent être utilisés pour raccorder les appareils numériques au récepteur.¹

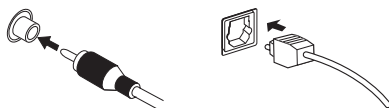

Cordon audio numérique coaxial Câbles optiques

Câbles vidéo Câbles vidéo RCA standard

Ces câbles sont couramment utilisés pour les raccordements vidéo et ils sont indispensables pour tout raccordement à des bornes vidéo composites. Des fiches jaunes les distinguent des câbles audio.



Câbles vidéo RCA standard

Câbles vidéo en composantes (modèle VSX-515 uniquement)

Les câbles vidéo en composantes permettent d'obtenir la meilleure reproduction couleur possible de votre source vidéo. Le signal couleur de votre téléviseur regroupe le signal de luminance (Y) et la couleur (Pb, les signaux Pr) et la sortie. Les interférences entre les signaux sont ainsi évitées.

Câbles vidéo en composantes

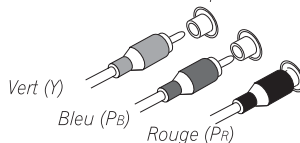

Remarque

¹ • Lors du raccordement des câbles optiques, prenez soin de ne pas endommager le volet de protection de la prise optique au moment d'insérer la fiche.

- Si vous devez entreposer le câble optique, enroulez-le sans serrer. Vous pourriez endommager le câble en l'enroulant de façon trop serrée.
- Vous pouvez également utiliser un câble vidéo RCA standard pour les raccordements numériques coaxiaux.

Raccordement d'un lecteur de DVD et d'un téléviseur

Cette page décrit la façon de raccorder votre lecteur de DVD et votre téléviseur au récepteur.

1 Raccordez la sortie audio numérique coaxiale de votre lecteur de DVD à l'entrée DIGITAL COAX 1 (DVD/LD) du récepteur.

Utilisez un câble audio numérique coaxial pour ce raccordement.¹

2 Raccordez la sortie vidéo composite et les sorties audio stéréo numériques² de votre lecteur de DVD aux entrées DVD/LD du récepteur.

Utilisez un câble vidéo RCA standard³ et un câble phono RCA stéréo pour ce raccordement.

- Si votre lecteur de DVD est équipé de sorties numériques multicanaux, consultez *Raccordement des sorties numériques multicanaux* ci-dessous pour obtenir des informations sur la façon d'effectuer les raccordements.

3 Raccordez les sorties audio numériques de votre téléviseur aux entrées TV/SAT du récepteur.

Le son pourra alors être émis par le syntoniseur intégré de votre téléviseur. Utilisez un câble phono RCA stéréo dans ce but.

- Si votre téléviseur est équipé d'un décodeur numérique intégré, vous pouvez également raccorder une sortie audio numérique optique du téléviseur à l'entrée **DIGITAL OPT 1 (TV/SAT)** du récepteur. Utilisez un câble optique pour ce raccordement.

4 Raccordez la prise jack vidéo MONITOR OUT du récepteur à une entrée vidéo de votre téléviseur.

Utilisez un câble vidéo RCA standard pour le raccordement à la prise jack vidéo composite.⁴

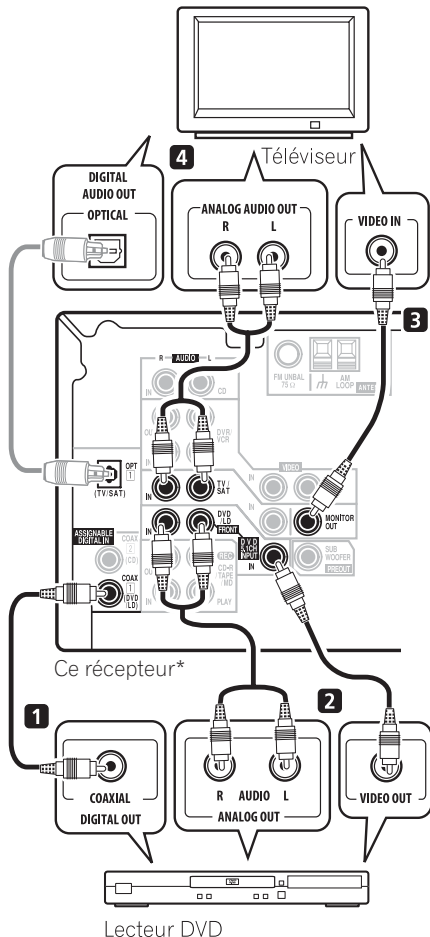

* L'illustration montre le modèle VSX-515, mais les raccordements du modèle VSX-415 sont identiques.

Remarque

1 Si votre lecteur de DVD ne possède qu'une sortie numérique optique, elle peut être raccordée à l'entrée optique du récepteur à l'aide d'un câble optique. Lors du réglage du récepteur, vous devrez lui indiquer l'entrée que vous avez utilisée pour raccorder le lecteur (pour le modèle VSX-415, consultez *Réglages des entrées numériques* page 40, pour le modèle VSX-515, consultez *Menu d'affectation d'entrée* page 44).

2 Ce raccordement vous permettra de faire des enregistrements numériques à partir de votre lecteur de DVD.

3 Modèle VSX-515 uniquement – Si votre lecteur est également équipé d'une sortie vidéo en composantes, vous pouvez aussi la raccorder. Consultez *Utilisation des prises femelles vidéo en composantes* page 16 pour de plus amples informations à ce sujet.

4 Modèle VSX-515 uniquement – Consultez *Utilisation des prises femelles vidéo en composantes* page 16 si vous désirez utiliser les sorties vidéo en composantes pour raccorder le récepteur à votre téléviseur.

Raccordement des sorties numériques multicanaux

Votre lecteur de DVD peut être pourvu de sorties numériques à 5,1 canaux pour la lecture de DVD audio et de SACD. Dans ce cas, vous pouvez les raccorder aux entrées multicanaux du récepteur comme indiqué sur l'illustration ci-dessous.¹

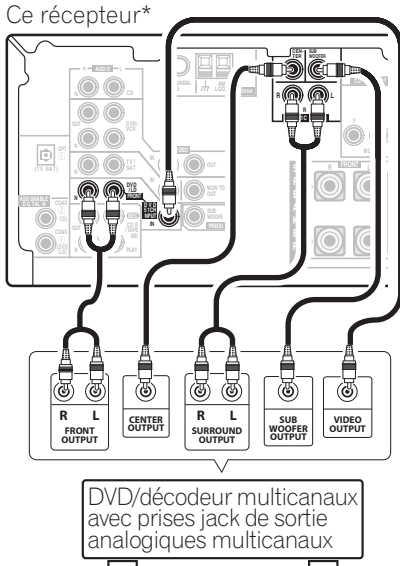

* L'illustration montre le modèle VSX-515, mais les raccordements du modèle VSX-415 sont identiques.

Raccordement d'un récepteur satellite ou d'un boîtier décodeur numérique

Les récepteurs satellites et par câble, ainsi que les syntoniseurs de téléviseur numérique terrestre sont tous des exemples de ce que l'on appelle boîtiers décodeurs.

Remarque

- 1 L'entrée multicanal peut être utilisée uniquement si **DVD 5.1 ch** est sélectionné (voir page 36).
- 2 Si votre téléviseur est déjà raccordé aux entrées **TV/SAT**, choisissez alors une autre entrée. Cependant, vous devrez indiquer au récepteur l'entrée à laquelle vous avez raccordé le boîtier décodeur (pour le modèle VSX-415, consultez *Réglages des entrées numériques* page 40, pour le modèle VSX-515, consultez *Menu d'affectation d'entrée* page 44).
- 3 *Modèle VSX-515 uniquement* – Consultez *Utilisation des prises femelles vidéo en composants* page 16 si votre boîtier décodeur possède également une sortie vidéo en composants.
- 4 Si votre boîtier décodeur ne possède pas de sortie audio numérique, ignorez cette étape. Si le boîtier décodeur ne possède qu'une sortie numérique coaxiale, vous pouvez la raccorder à l'une des entrées coaxiales du récepteur, mais vous devrez indiquer au récepteur l'entrée à laquelle vous avez raccordé le boîtier décodeur (pour le modèle VSX-415, consultez *Réglages des entrées numériques* page 40, pour le modèle VSX-515, consultez *Menu d'affectation d'entrée* page 44).

1 Raccordez un ensemble de sorties audio/vidéo du boîtier décodeur aux entrées

TV/SAT AUDIO et VIDEO du récepteur.²

Utilisez un câble phono RCA stéréo pour le raccordement audio et un câble vidéo RCA standard pour le raccordement vidéo.³

2 Raccordez une sortie audio numérique optique du boîtier décodeur à l'entrée DIGITAL OPT 1 (TV/SAT) du récepteur.

Utilisez un câble optique pour ce raccordement.⁴

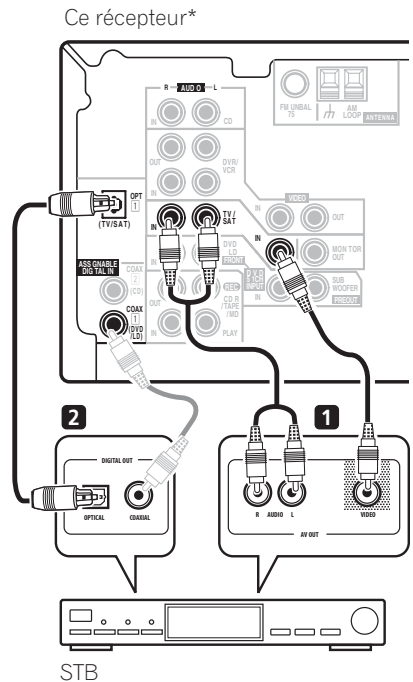

* L'illustration montre le modèle VSX-515, mais les raccordements du modèle VSX-415 sont identiques.

Raccordement d'autres appareils audio

Le nombre et le type de raccordement dépendent des appareils que vous désirez raccorder.¹ Suivez les étapes ci-dessous pour raccorder un lecteur CD-R, MD, DAT, un magnétoscope ou tout autre appareil audio.

1 Si votre appareil est équipé d'une sortie numérique, raccordez-la à une entrée numérique du récepteur comme indiqué ci-dessous.

L'exemple montre un raccordement coaxial vers la prise jack de l'entrée numérique du **CD** à l'aide d'un câble audio numérique coaxial.

2 Si nécessaire, raccordez les sorties audio numériques de l'appareil à un groupe d'entrées audio libres du récepteur.

Ce type de raccordement devra être réalisé pour les appareils sans sortie numérique, ou si vous désirez enregistrer à partir d'un appareil numérique. Utilisez un câble phono RCA stéréo comme indiqué ci-dessous.

3 Dans le cas d'un magnétoscope, raccordez les sorties audio analogiques (REC) aux entrées audio analogiques du magnétoscope.

L'exemple montre un raccordement analogique à la prise jack de la sortie analogique du lecteur de **CD-R/TAPE/MD** à l'aide d'un câble phono RCA stéréo.

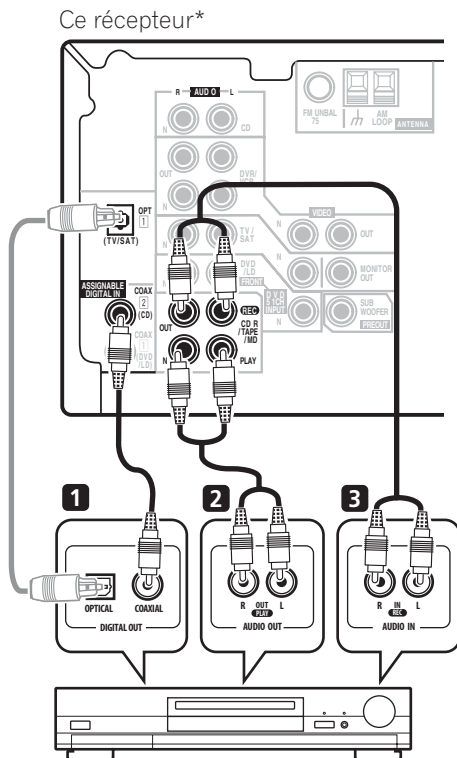

CD-R, MD, DAT, Tape recorder, etc.

* L'illustration montre le modèle VSX-515, mais les raccordements du modèle VSX-415 sont identiques.

A propos du décodeur WMA9 Pro

Modèle VSX-515 uniquement

Cet appareil possède un décodeur WMA9 Pro (Windows Media® Audio 9 Professional) intégré ; il est donc possible de lire des supports audio WMA9 Pro encodés grâce à un raccordement numérique coaxial ou optique si un lecteur compatible avec le système WMA9 Pro est raccordé. Cependant, les appareils raccordés (PC, lecteur de DVD, boîtier décodeur, etc.) doivent pouvoir envoyer des signaux audio au format WMA9 Pro par une sortie numérique coaxiale ou optique.

Remarque

¹ Pensez à raccorder les appareils numériques aux prises femelles audio analogiques si vous désirez enregistrer à partir d'appareils numériques (lecteur MD par ex.) vers des appareils analogiques et réciproquement.



Microsoft, Windows Media® et le logo Windows sont des marques commerciales, ou des marques déposées de Microsoft Corporation aux États-Unis et/ou dans le reste du monde.

Raccordement d'autres appareils vidéo

Ce récepteur est muni d'entrées et de sorties audio/vidéo adaptées au raccordement de magnétoscopes (VCR), graveurs de DVD et de disques durs (HDD) analogiques ou numériques.

1 Raccordez un groupe de sorties audio/vidéo du magnéscope/graveur aux entrées DVR/VCR AUDIO et VIDEO du récepteur.

Utilisez un câble phono RCA stéréo pour le raccordement audio et un câble vidéo RCA standard ou un câble vidéo S pour le raccordement vidéo.

2 Raccordez un groupe d'entrées audio/vidéo du magnéscope/graveur aux sorties DVR/VCR AUDIO et VIDEO du récepteur.

Utilisez un câble phono RCA stéréo pour le raccordement audio et un câble vidéo RCA standard ou un câble vidéo S pour le raccordement vidéo.

3 Si votre appareil vidéo est équipé d'une sortie audio numérique, raccordez-la à une entrée numérique du récepteur.

L'exemple montre un magnéscope/graveur raccordé à l'entrée **DIGITAL COAX 1 (DVD/LD)**.¹

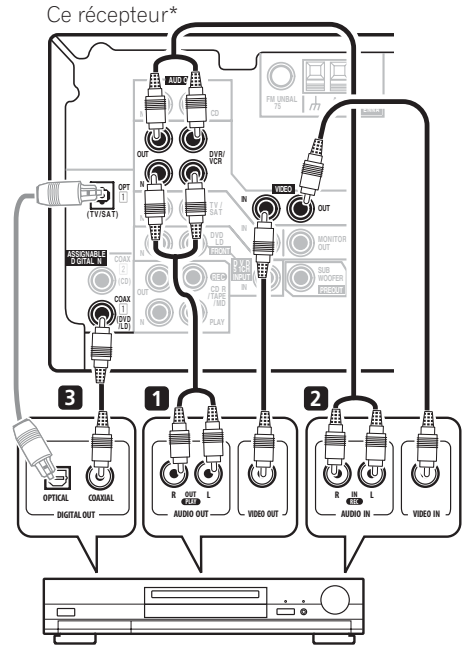

VCR, DVR, Lecteur LD, etc.

* L'illustration montre le modèle VSX-515, mais les raccordements du modèle VSX-415 sont identiques.

Utilisation des prises femelles vidéo en composantes

Modèle VSX-515 uniquement

Les prises femelles vidéo en composantes offrent généralement une qualité d'image supérieure aux prises vidéo composites. De plus, la fonction de balayage progressif permet d'obtenir des images extrêmement stables et sans scintillement (si la source et le téléviseur sont

Remarque

¹ Si votre appareil vidéo ne possède pas de sortie audio numérique, ignorez cette étape. Si votre appareil vidéo ne possède qu'une sortie numérique optique, elle peut être raccordée à l'entrée optique du récepteur à l'aide d'un câble optique. Lors du réglage du récepteur, vous devrez lui indiquer à quelle entrée l'appareil a été raccordé (pour le modèle VSX-415, consultez *Réglages des entrées numériques* page 40, pour le modèle VSX-515, consultez *Menu d'affectation d'entrée* page 44).

compatibles). Consultez les modes d'emploi de votre téléviseur et de votre appareil source pour vous assurer qu'ils sont compatibles avec la fonction de balayage progressif.



Important

- Si vous raccordez un appareil source au récepteur via une entrée vidéo en composantes, votre téléviseur doit également être raccordé aux prises jack **COMPONENT VIDEO MONITOR OUT** du récepteur.

1 Raccordez les sorties vidéo de votre appareil source à un groupe d'entrées vidéo en composantes du récepteur.

Utilisez un câble vidéo en composantes trois voies pour ce raccordement.

2 Si nécessaire, affectez les entrées vidéo en composantes aux entrées de la source que vous venez de raccorder.

Cette étape doit être exécutée uniquement si vos raccordements ne respectent pas les raccordements par défaut suivants:

3 Raccordez les prises femelles **COMPONENT VIDEO MONITOR OUT** du récepteur aux entrées vidéo en composantes de votre téléviseur ou écran d'ordinateur.

Utilisez un câble vidéo en composantes trois voies.

Raccordement des antennes

Raccordez l'antenne cadre AM et l'antenne filaire FM comme indiqué ci-dessous. Pour améliorer la réception et la qualité du son, raccordez les antennes externes (consultez *Utilisation des antennes externes* ci-dessous). Assurez-vous toujours que le récepteur est éteint et débranché de la prise secteur avant tout raccordement ou toute modification de raccordement.

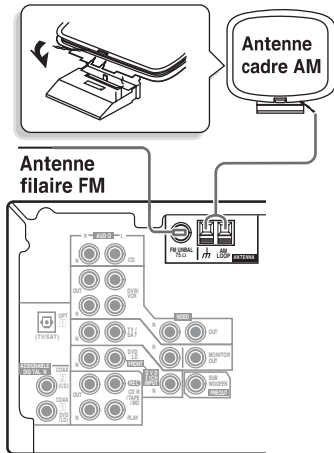

Antenne filaire FM

Raccordez l'antenne filaire FM et déroulez-la vers le haut le long d'un encadrement de fenêtre ou tout autre endroit offrant d'une bonne réception.

Antenne cadre AM

Montez l'antenne et raccordez-la au récepteur. Fixez-la (si nécessaire) et orientez-la dans la direction qui offre la meilleure réception.

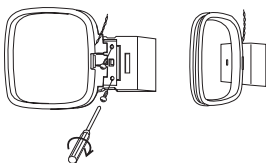

Connecteurs d'antenne

Torsadez ensemble les brins de fil dénudés et insérez-les dans l'orifice, puis refermez le connecteur.

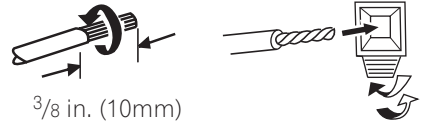

Utilisation des antennes externes

Pour améliorer la réception FM

Utilisez un connecteur de type F pour raccorder une antenne FM externe.

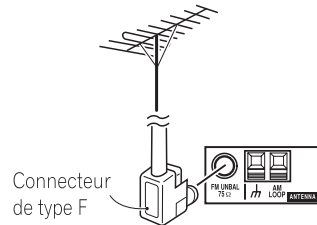

Pour améliorer la réception AM

Raccordez un fil métallique à revêtement vinyle d'une longueur de 5 à 6 m (15-18 pieds) à la borne de l'antenne AM sans débrancher l'antenne cadre AM fournie.

Pour obtenir la meilleure réception possible, fixez ce fil métallique horizontalement, à l'extérieur.

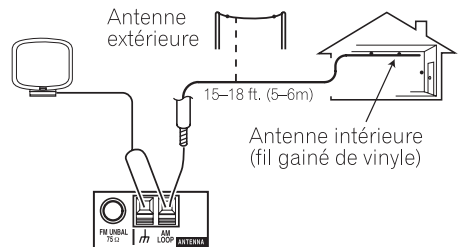

Raccordement des enceintes (modèle VSX-415)

Une configuration complète de six enceintes (subwoofer inclus) est illustrée ci-dessous; cependant, la configuration à domicile peut varier. Raccordez tout simplement vos enceintes de la façon suivante : Le récepteur fonctionnera avec seulement deux enceintes stéréo (les enceintes avant sur le schéma), mais il est recommandé d'en utiliser au moins trois ; une configuration complète de six enceintes est cependant idéale. Si vous n'utilisez pas de subwoofer, modifiez le réglage des enceintes avant (consultez *Réglage des enceintes* page 38) sur Large.

Veillez à raccorder l'enceinte droite à la borne droite et l'enceinte gauche à la borne gauche. Assurez-vous également que les bornes positive et négative (+/-) du récepteur sont reliées aux bornes positive et négative des enceintes. Vous pouvez utiliser des enceintes présentant une impédance nominale de 6 à 16Ω (veuillez consulter *Permutation de l'impédance des enceintes* page 51 si vos enceintes ont une impédance inférieure à 8Ω).

Assurez-vous que tous les branchements ont été effectués correctement avant de raccorder cet appareil au secteur.

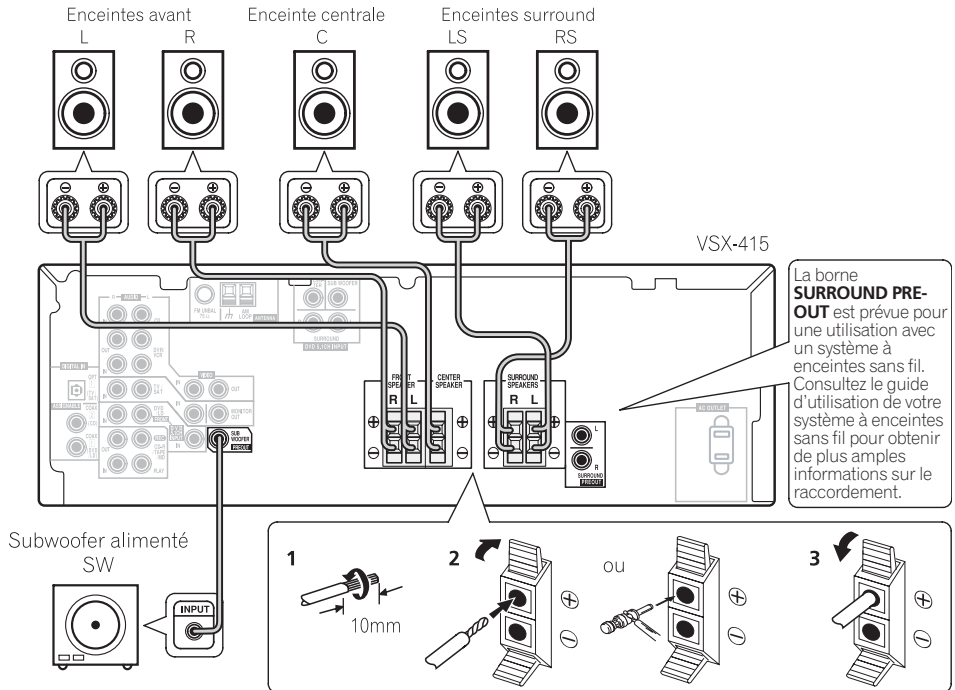

1 Torsadez ensemble les brins de fil dénudés.

2 Libérez la borne de l'enceinte et insérez-y le fil.

• Les bornes des enceintes acceptent aussi les fiches banane simples.

3 Refermez correctement la borne de l'enceinte.

Raccordement des enceintes (modèle VSX-515)

Une configuration complète de huit enceintes (subwoofer inclus) est illustrée ci-dessous; cependant, la configuration à domicile peut varier. Raccordez tout simplement vos enceintes de la façon suivante: Le récepteur fonctionnera avec seulement deux enceintes stéréo (les enceintes avant sur le schéma), mais il est recommandé d'en utiliser au moins trois; une configuration complète de huit enceintes est cependant idéale pour la production du son surround. Si vous n'utilisez pas de subwoofer, modifiez le réglage des enceintes avant (consultez *Réglage des enceintes* page 42) sur Large.

Veillez à raccorder l'enceinte droite à la borne droite et l'enceinte gauche à la borne gauche. Assurez-vous également que les bornes positive et négative (+/-) du récepteur sont reliées aux bornes positive et négative des enceintes.¹ Vous pouvez utiliser des enceintes d'une impédance nominale de 6 à 16Ω (veuillez consulter *Permutation de l'impédance des enceintes* page 51 si vos enceintes ont une impédance inférieure à 8Ω).

Assurez-vous que tous les branchements ont été effectués correctement avant de raccorder cet appareil au secteur.

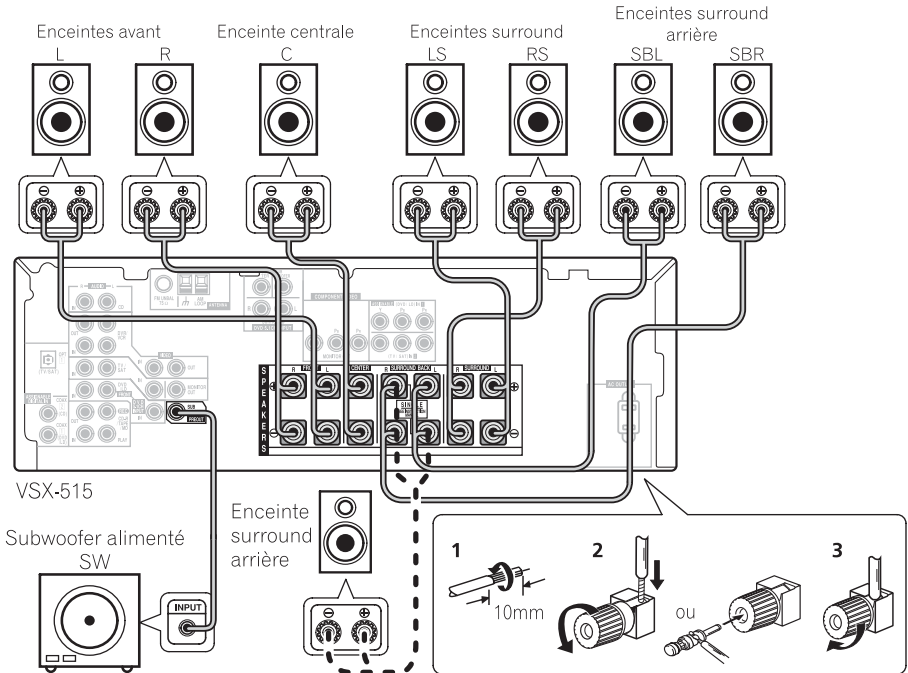

1 Torsadez ensemble les brins de fil dénudés.

2 Libérez la borne de l'enceinte et insérez-y le fil.

• Les bornes des enceintes acceptent aussi les fiches banane simples.

3 Refermez la borne.

Remarque

¹ Si vous utilisez une seule enceinte surround arrière, raccordez le câble positif à la borne du canal droit (+) et le câble négatif à la borne du canal gauche (-) (consultez l'illustration).

Bornes d'enceinte

Assurez-vous que tous les brins de fil dénudés du câble d'enceinte sont torsadés ensemble et insérés complètement dans la borne de l'enceinte. Si un brin de fil dénudé touche le panneau arrière au moment de la mise sous tension de l'appareil, l'alimentation pourrait se couper par mesure de sécurité. Utilisez un câble d'enceinte de bonne qualité pour raccorder les enceintes au récepteur.



Attention

- Les bornes d'enceinte peuvent présenter un danger lorsque l'appareil est sous tension. Pour prévenir tout risque de choc électrique lors du raccordement ou du débranchement des câbles d'enceinte, débranchez le câble d'alimentation.

Conseils d'installation des enceintes

Les enceintes sont généralement conçues pour être placées à un endroit précis. Certaines sont conçues pour être posées à même le sol, alors que d'autres doivent être placées sur des pieds pour produire une qualité sonore irréprochable. Certaines doivent être placées à proximité d'un mur; d'autres loin des murs. Les quelques conseils ci-après vous permettront d'obtenir une qualité sonore excellente; cependant, pour utiliser vos enceintes au mieux, vous devriez également suivre les recommandations du fabricant relatives à l'installation des enceintes que vous avez choisies.

- Placez les enceintes avant gauche et avant droite à égale distance du téléviseur.
- Lorsque vous placez des enceintes à proximité du téléviseur, nous vous recommandons d'utiliser des enceintes protégées contre les interférences électromagnétiques de façon à éviter ainsi la décoloration de l'image lorsque le téléviseur est allumé. Si vous ne possédez pas d'enceintes protégées contre les interférences électromagnétiques et si vous remarquez une décoloration de l'image, éloignez les enceintes du téléviseur.
- Placez l'enceinte centrale au-dessus ou en dessous du téléviseur de sorte que le son du canal central semble provenir de l'écran du téléviseur.

- Si possible, placez les enceintes surround légèrement au-dessus du niveau des oreilles des spectateurs.
- Essayez de placer les enceintes surround à la même distance de la position d'écoute que les enceintes avant et centrale. Sinon, l'effet de son surround sera affaibli.
- Pour obtenir le meilleur son surround possible, installez vos enceintes conformément à l'illustration ci-dessous. Assurez-vous que toutes les enceintes sont sécurisées afin d'éviter des accidents d'une part et améliorer la qualité du son d'autre part.



Attention

- Si vous choisissez d'installer l'enceinte centrale sur le téléviseur, veillez à la fixer avec du mastic, ou de quelque façon que ce soit, afin de réduire le risque de détérioration ou de blessure si l'enceinte venait à tomber du téléviseur en raison d'un choc externe comme un tremblement de terre par exemple.
- Assurez-vous qu'aucun fil d'enceinte dénudé ne touche le panneau arrière, le récepteur pourrait se mettre automatiquement hors tension.

Schéma de disposition des enceintes

Les illustrations suivantes montrent des configurations d'enceinte à 6.1 et 7.1 canaux.¹

Vue en 3D de la configuration des enceintes 6.1 canaux



Remarque

¹ Modèles VSX-415 uniquement – Respectez le schéma de disposition des enceintes, en ignorant les enceintes surround arrière.

Vue en 3D de la configuration des enceintes 7.1 canaux



Vue d'ensemble de la configuration des enceintes

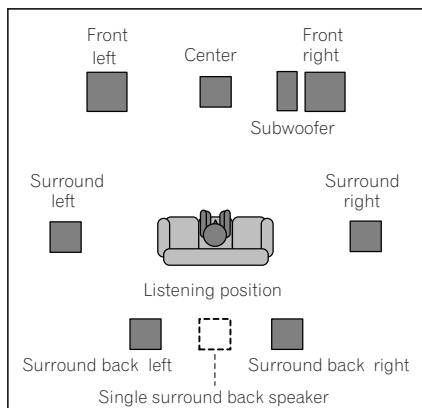

Configuration des enceintes en mode Extra Power

Modèle VSX-415 uniquement – consultez *Utilisation des effets surround avancés* page 30 pour passer en mode Extra Power (EX POWER).

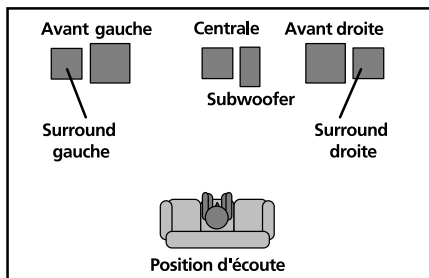

Prise secteur

L'alimentation fournie par cette prise est disponible ou non au moyen de l'interrupteur du récepteur. La consommation électrique totale de tout équipement raccordé au secteur ne devrait pas dépasser 100 W (0,8 A).

- Lorsqu'il n'est pas utilisé, cet appareil doit être débranché en retirant le câble d'alimentation de la prise secteur (pendant les vacances par ex.).

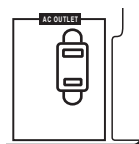

Attention

- Ne raccordez pas de téléviseur, écran d'ordinateur, chauffage d'appoint ou appareil similaire sur la même prise secteur que l'appareil.
- Ne raccordez pas d'appareils électriques à haute consommation sur la même prise secteur afin d'éviter tout risque de surchauffe et donc d'incendie. Ceci pourrait également provoquer le dysfonctionnement du récepteur.
- Etant donné qu'un subwoofer ou amplificateur peut dépasser les 100 W maximum de consommation lorsque le volume est élevé, ce type d'appareil ne doit pas être raccordé à la même prise secteur que le récepteur.

Chapitre 4:

Commandes et affichages

Panneau frontal

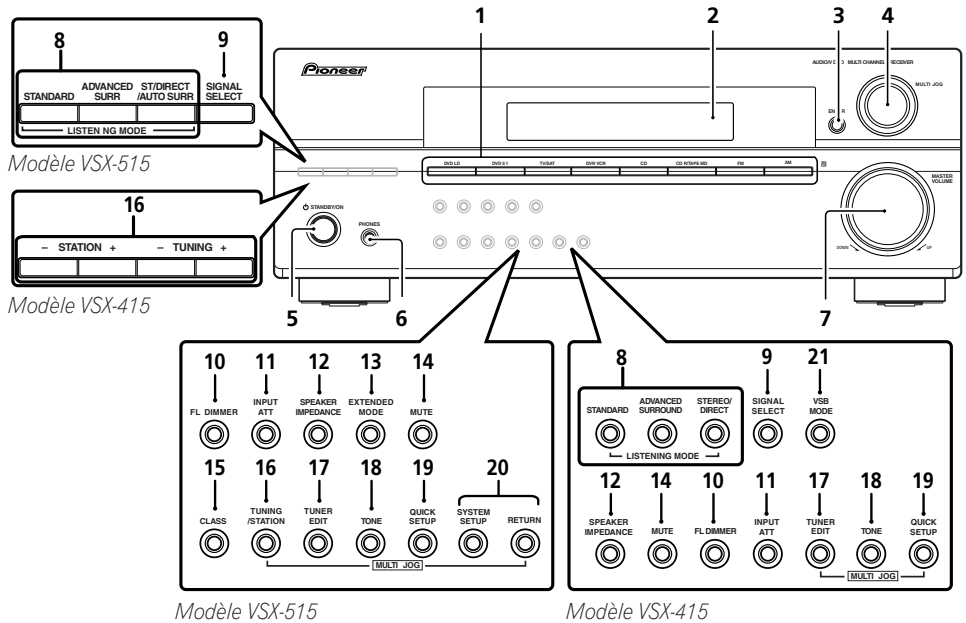

Français

1 Touches de sélection d'entrée
Appuyez sur l'une de ces touches pour sélectionner une source d'entrée.

2 Ecran à caractères
Consultez *Affichage* page 25.

3 ENTER

4 Cadran MULTI JOG
Ce cadran **MULTI JOG** permet d'exécuter un certain nombre d'opérations. Utilisez-le pour sélectionner certaines options après avoir appuyé sur les touches **MULTI JOG**.

5 STANDBY/ON
Ces touches permettent d'allumer le récepteur et de le mettre en veille.

6 Prise jack PHONES
Utilisez une prise jack pour raccorder un casque d'écoute. Lorsqu'un casque est raccordé, les enceintes n'émettent aucun son.

7 MASTER VOLUME (volume principal)

8 Touches LISTENING MODE STANDARD
Appuyez sur ces touches pour accéder au décodage standard et naviguer entre les nombreuses options Pro Logic II et Neo:6 (page 29).

ADVANCED SURROUND

Elles permettent également de naviguer entre les divers modes surround (page 30).

Touche STEREO/DIRECT (AUTO SURR)

Permet de naviguer entre la lecture en mode direct et stéréo. La lecture en mode direct contourne les commandes de tonalité et le niveau des canaux afin d'obtenir une reproduction extrêmement fidèle de la source (page 32).

Modèle VSX-515 uniquement – Permet de sélectionner le mode Auto Surround (*Important* page 29).

9 SIGNAL SELECT

Cette touche permet de sélectionner un signal d'entrée (page 32).

10 FL DIMMER

Permet d'obscurcir ou d'éclaircir l'affichage.

11 INPUT ATT

Permet d'atténuer (de réduire) le niveau d'un signal d'entrée analogique pour éviter toute distorsion.

12 SPEAKER IMPEDANCE

Permet de modifier le réglage de l'impédance (page 51)

13 EXTENDED MODE

Modèle VSX-515 uniquement

Permet de sélectionner l'option de canal arrière surround (page 33) ou (si les enceintes arrière surround ne sont pas disponibles), le mode Virtual Surround Back (VSB) (page 34).

14 MUTE

Permet de couper le son (ou de restaurer le son qui aurait été coupé).

15 CLASS

Modèle VSX-515 uniquement

Permet de naviguer entre les trois rangées (classes) de stations de radio préréglées (page 46).

16 Touches TUNING / STATION

Permettent de sélectionner la fréquence (page 46) et les stations préréglées (page 47) à l'aide du syntoniseur.

17 TUNER EDIT

Appuyez pour mémoriser et nommer une station de radio à rappeler (page 46).

18 TONE

Appuyez sur cette touche pour accéder aux commandes des graves et des aigus que vous pourrez ensuite régler à l'aide du cadran **MULTI JOG** (page 35).

19 QUICK SETUP

Consultez *Utilisation de la touche de réglage rapide Quick Setup* page 10.

20 Commandes du menu de configuration du système System Setup menu

Modèle VSX-515 uniquement

SYSTEM SETUP

Utilisez le cadran **MULTI JOG** pour accéder au menu de configuration du système (page 41).

RETURN

Appuyez pour confirmer et quitter l'écran du menu affiché.

21 VSB MODE

Modèle VSX-415 uniquement

Sélectionnez le mode Virtual Surround Back (VSB) (page 34).

Affichage

Modèle VSX-515:

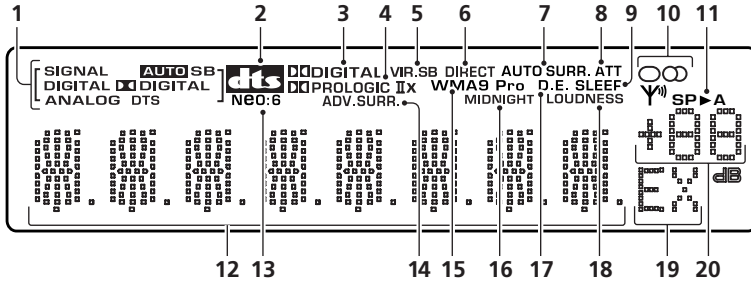

Modèle VSX-415:

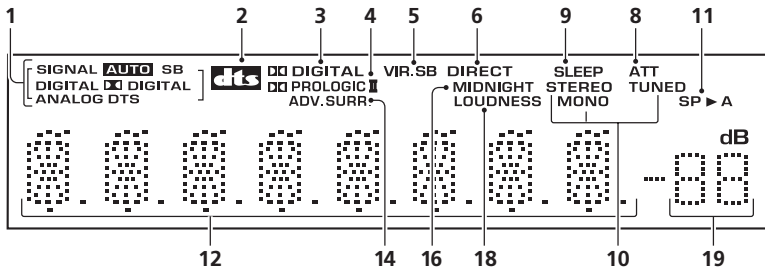

1 Indicateurs SIGNAL SELECT

Ils s'allument pour indiquer le type de signal d'entrée affecté à l'appareil concerné:

AUTO

S'allume lorsque le signal **AUTO** est sélectionné.

SB

En fonction de la source, cet affichage s'allume lorsqu'un signal à encodage de canal surround arrière est détecté.

DIGITAL

S'allume lorsqu'un signal audio numérique est détecté.

DIGITAL

S'allume lorsqu'un signal Dolby Digital encodé est détecté.

ANALOG

S'allume lorsqu'un signal numérique est détecté.

DTS

S'allume lorsqu'une source comportant des signaux audio DTS encodés est détectée.

2

Lorsque le récepteur est en mode **STANDARD**, cet affichage s'allume pour indiquer le décodage d'un signal DTS multicanaux.

3  **DIGITAL**

Lorsque le récepteur est en mode **STANDARD**, cet affichage s'allume pour indiquer le décodage d'un signal Dolby Digital multicanaux.

4  **PRO LOGIC II x**

Lorsque le récepteur est en mode Pro Logic II (**STANDARD**),  **PRO LOGIC II** s'allume pour indiquer le décodage de signaux Pro Logic II.

Modèle VSX-515 uniquement –  **PRO LOGIC II x** s'allume pour indiquer le décodage de signaux Pro Logic IIx (consultez *Écoute d'une source en son surround* page 29 pour de plus amples informations à ce sujet).

5 **VIR.SB**

S'allume pendant le traitement de l'effet surround arrière virtuel. (page 34)

6 **DIRECT**

S'allume lors de la lecture de la source en mode direct. La lecture en mode direct contourne les commandes de tonalité et le niveau des canaux afin d'obtenir une reproduction extrêmement fidèle de la source.

7 **AUTO SURR.** (*Modèle VSX-515 uniquement*)

S'allume lorsque l'option Auto Surround est sélectionnée (consultez *Important* page 29).

8 **ATT**

S'allume lorsque l'option **INPUT ATT** (entrée ATT) est utilisée pour atténuer (réduire) le niveau du signal d'entrée analogique.

9 **SLEEP**

S'allume lorsque le récepteur est en mode minuterie de veille. (page 36)

10 **Indicateurs du Syntoniseur** / **MONO**

S'allume lorsque le mode mono est sélectionné à l'aide de la touche **MPX**.

 / **STEREO**

S'allume lorsque la bande d'émission FM stéréo est captée en mode stéréo auto.

 / **TUNED**

S'allume lorsqu'une fréquence radio est captée.

11 **Indicateur d'enceinte**

Indique si le système d'enceintes fonctionne ou pas. **SP▶A** signifie que les enceintes sont en marche. **SP▶** signifie que le casque d'écoute est raccordé.

12 **Ecran à caractères****13** **Neo:6** (*Modèle VSX-515 uniquement*)

Lorsque le récepteur est en mode Neo:6 (**STANDARD**), cet affichage s'allume pour indiquer le traitement de signaux Neo:6.

14 **ADV.SURR. (Advanced Surround)**

S'allume lorsqu'un des modes Advanced Surround a été sélectionné.

15 **WMA9 Pro** (*Modèle VSX-516 uniquement*)

S'allume pour indiquer le décodage d'un signal WMA9 Pro.

16 **MIDNIGHT**

S'allume pendant l'écoute Midnight. (page 35)

17 **D.E.** (*Modèle VSX-515 uniquement*)

S'allume lorsque l'option Dialog Enhancement (enrichissement du dialogue) (**DIALOG (mode dialogue) E**) est sélectionnée (page 35).

18 **LOUDNESS**

S'allume lorsque Loudness (contour) est sélectionné. (page 35)

19 **EX**

S'allume lorsqu'un signal EX Surround Dolby Digital encodé est détecté.

20 **Niveau du volume principal**

Indique le niveau de volume général. **---dB** indique le niveau minimum, et **-0 dB** le niveau maximum.

En fonction des réglages de niveau pour chacun des canaux, le niveau de volume maximum peut fluctuer entre -10 dB et -0 dB.

Télécommande

L'illustration montre la télécommande du modèle VSX-515

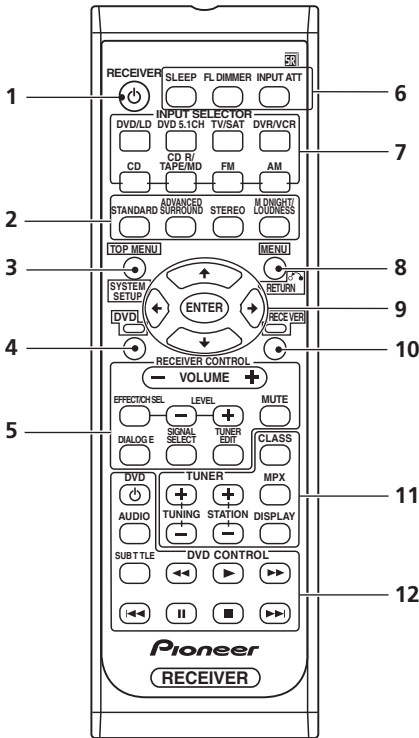

1 RECEIVER

Cette touche permet d'allumer le récepteur et de le mettre en veille.

2 Touches Mode d'écoute

STANDARD

Appuyez sur ces touches pour accéder au décodage standard et naviguer entre les nombreuses options Pro Logic II et Neo:6 (page 29).

ADVANCED SURROUND

Elles permettent également de naviguer entre les divers modes surround (page 30).

STEREO

Permet de naviguer entre la lecture en mode direct et stéréo. La lecture en mode direct contourne les commandes de tonalité et le niveau des canaux afin d'obtenir une reproduction extrêmement fidèle de la source (page 32).

Modèle VSX-515 uniquement – Permet de sélectionner le mode Auto Surround (*Important* page 29).

MIDNIGHT/LOUDNESS

Permet de sélectionner le mode d'écoute Midnight ou Loudness (page 35).

3 TOP MENU

Affiche le menu 'supérieur' d'un DVD.

SYSTEM SETUP (Modèle VSX-515 uniquement)

Appuyez pour accéder au menu de configuration du système (page 41).

TUNER EDIT (Modèle VSX-415 uniquement)

Appuyez pour mémoriser et nommer une station de radio à rappeler (page 46).

4 DVD

Appuyez sur cette touche pour utiliser les commandes DVD de la télécommande.

5 Touches RECEIVER CONTROL

VOLUME +/-

Permet de régler le volume d'écoute.

MUTE

Permet de couper/restaurer le son.

Modèle VSX-515 uniquement:

EFFECT/CH SEL

Appuyez sur cette touche plusieurs fois

pour sélectionner un canal, puis sur

LEVEL +/- pour régler le niveau sur

(page 43). Cette commande règle

également le niveau des effets

Advanced Surround sur (page 30) ainsi

que les paramètres Dolby Pro Logic IIx

Music (page 31) et Neo:6 Music (page 32).

Vous pouvez appuyer sur les touches

LEVEL +/- pour effectuer ces réglages.

LEVEL +/-

Appuyez sur ces touches pour régler l'effet

et le niveau des canaux, ainsi que pour

modifier le paramétrage des options Dolby

Pro Logic IIx et Neo:6 Music.

DIALOG E

Cette touche permet de mettre les dialogues

en relief lorsque vous regardez un programme

de télévision ou un film (page 35).

SIGNAL SELECT

Cette touche permet de sélectionner un signal d'entrée (page 32).

TUNER EDIT

Appuyez pour mémoriser et nommer une station de radio à rappeler (page 46).

Modèle VSX-415 uniquement:

CH SELECT

Permet de sélectionner une enceinte lors du réglage du son surround sur le récepteur (page 40).

TEST TONE

Permet de sélectionner la tonalité d'essai lors du réglage du son surround sur le récepteur (page 40).

LEVEL +/-

Permet de régler le niveau des canaux (page 40).

EFFECT +/-

Permet d'accroître ou de diminuer l'importance de l'effet en modes surround avancés (page 30).

6 SLEEP

Appuyez sur cette touche pour régler la minuterie de mise en veille (page 36).

FL DIMMER

Permet d'obscurcir ou d'éclaircir l'affichage.

INPUT ATT

Permet d'atténuer (de réduire) le niveau d'un signal d'entrée analogique pour éviter toute distorsion.

7 Touches INPUT SELECTOR

Appuyez sur l'une de ces touches pour sélectionner une source d'entrée.

8 MENU

Permet d'afficher le menu du DVD/disques vidéo. Permet également d'afficher les menus du téléviseur.

RETURN (Modèle VSX-515 uniquement)

Permet de confirmer et de quitter l'écran du menu affiché.

9 ↑ ↓ ← → /ENTER

Utilisez les touches fléchées pour régler votre système de son surround (VSX-415 – page 37, VSX-515 – page 41). Ces touches sont également utilisées pour les menus DVD.

10 RECEIVER

Appuyez sur cette touche pour utiliser les commandes du récepteur de la télécommande. Utilisez également ces touches pour régler le son surround de votre récepteur (VSX-415 – page 37, VSX-515 – page 41).

11 Commandes du TUNER

Les touches **TUNING +/-** sont utilisées pour trouver les fréquences radio (page 46) et les touches **STATION +/-** pour sélectionner les stations de radio préréglées (page 47).

CLASS

Permet de naviguer entre les trois rangées (classes) de stations de radio préréglées (page 46).

MPX

Cette touche permet de naviguer entre les modes de réception mono et auto stéréo de la bande FM. Si le signal est faible, le passage au mode mono améliorera la qualité du son (page 46).

DISPLAY

Permet de naviguer entre l'affichage du nom des stations préréglées et la fréquence correspondante (lisez les conseils page 47).

12 Touches DVD CONTROL

Ces touches vous permettent d'utiliser un lecteur de DVD Pioneer raccordé à votre système.

Touche	Fonction
DVD 	Permet d'allumer/éteindre le lecteur de DVD.
AUDIO	Permet de modifier la langue ou le canal.
SUBTITLE	Permet d'afficher/modifier les sous-titres des DVD/disques vidéo multilingues.
	Permet de lancer/reprendre la lecture en mode normal.
	Permet de mettre un disque sur pause/reprendre la lecture.
■	Permet d'arrêter la lecture.
◀◀	Permet de lancer la recherche rapide arrière.
▶▶	Permet de lancer la recherche rapide avant.
◀◀◀	Permet de passer directement au début de la piste ou chapitre en cours d'écoute, puis aux pistes/chapitres précédents.
▶▶▶	Permet de passer directement à la piste ou au chapitre suivants.

Chapitre 5:

Écoute de sources à l'aide de votre système



Important

- Certaines options décrites dans cette section ne seront pas accessibles selon la source (PCM 88.2 / 96kHz, DTS 96kHz (24 bits) ou WMA 9 Pro par ex.).

Lecture en mode Auto

Modèle VSX-515 uniquement

Ce récepteur offre plusieurs modes d'écoute des sources, mais la fonction Auto Surround correspond à l'option d'écoute en mode direct la plus simple. Grâce à cette fonction, le récepteur détecte automatiquement le type de source que vous écoutez et sélectionne un mode de lecture multicanaux ou stéréo selon les besoins.¹

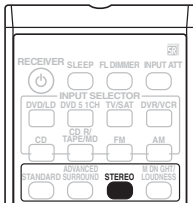

- **Au moment d'écouter une source, appuyez sur STEREO pour lancer la lecture de la source en mode auto.**

Appuyez sur cette touche plusieurs fois jusqu'à ce que **AUTO SURR.** s'affiche brièvement (le format de décodage ou de lecture apparaîtra ensuite). Vérifiez les indicateurs de format numérique sur l'afficheur pour suivre le traitement de la source.

Remarque

¹ • Les formats (matrices) surround stéréo sont décodés en conséquence via **Neo:6 CINEMA** ou **Dolby Pro Logic IIx MOVIE** (consultez *Écoute d'une source en son surround* ci-dessus pour de plus amples informations sur ces formats de décodage).

- La fonction Auto Surround est annulée si vous raccordez un casque d'écoute ou si vous sélectionnez les entrées analogiques multicanaux.

² *Modèle VSX-515 uniquement* – Si le mode Extended (page 33) se trouve sur **OFF**, ou si les enceintes surround arrière sont réglées sur **NO** (page 42), **Dolby Pro Logic IIx** devient **Dolby Pro Logic II** (son à 5.1 canaux).

Écoute d'une source en son surround

Ce récepteur permet d'écouter n'importe quelle source en son surround. Toutefois, les options disponibles dépendront de la configuration de vos enceintes et du type de source que vous écoutez.

Modèle VSX-515 uniquement – Si vous avez raccordé des enceintes arrière surround, consultez également *Utilisation du canal surround arrière (mode Extended)* page 33.

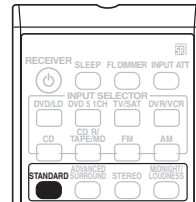

- **Lors de l'écoute d'une source, appuyez sur la touche STANDARD.**

Si la source présente un encodage Dolby Digital, DTS ou Dolby Surround, le format de décodage adéquat sera automatiquement sélectionné et apparaîtra sur l'afficheur.²

Pour les sources à deux canaux, appuyez plusieurs fois sur la touche **STANDARD** pour sélectionner:

- **Dolby Pro Logic II MOVIE** – Les sons jusqu'à 5.1 canaux sont particulièrement adaptés aux sources cinématographiques

- **Dolby Pro Logic II MUSIC** – Les sons jusqu'à 5.1 canaux sont particulièrement adaptés aux sources musicales
- **Dolby PRO LOGIC** – Son surround à 5.1 canaux

Modèle VSX-515 uniquement:

- **Dolby Pro Logic IIx MOVIE** – Les sons jusqu'à 7.1 canaux sont particulièrement adaptés aux sources cinématographiques
- **Dolby Pro Logic IIx MUSIC** – Les sons jusqu'à 7.1 canaux sont particulièrement adaptés aux sources musicales
- **Dolby Pro Logic IIx GAME** – Les sons jusqu'à 7.1 canaux sont particulièrement adaptés aux jeux vidéo
- **Dolby PRO LOGIC** – Son surround à 5.1 canaux
- **Neo:6 CINEMA** – Les sons à 6.1 canaux sont particulièrement adaptés aux sources cinématographiques
- **Neo:6 MUSIC** – Les sons à 6.1 canaux sont particulièrement adaptés aux sources musicales

*Modèle VSX-515 uniquement – Pour les sources multicanaux, si vous avez raccordé une/des enceinte(s) surround arrière et si vous avez sélectionné **Extended ON**¹, vous pouvez sélectionner (selon le format):*

- **Dolby Pro Logic IIx MUSIC** – Reportez-vous aux explications ci-dessus
- **Dolby Digital EX** – Produit un son surround arrière pour les sources à 5.1 canaux et offre un décodage parfait pour les sources à 6.1 canaux (Dolby Digital Surround EX par ex.)
- **DTS-ES** – Permet la lecture à 6.1 canaux des sources DTS encodées

Utilisation des effets surround avancés

Les effets surround avancés peuvent être utilisés pour différents effets sonores surround supplémentaires. La plupart des modes surround avancés sont conçus pour être utilisés avec les bandes sonores de films, mais certains modes conviennent également pour des sources musicales. Essayez différents réglages sur différentes bandes sonores pour déterminer le mode que vous préférez.²

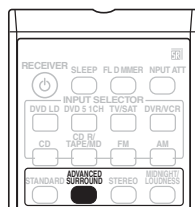

- **Appuyez plusieurs fois sur la touche **ADVANCED SURROUND** pour sélectionner un mode d'écoute.**
 - **ADV. MOVIE** – Recrée l'atmosphère décontractée d'une salle de cinéma, et convient aux films ou sources cinématographiques.
 - **ADV. MUSIC** – Recrée l'environnement acoustique d'une grande salle de concert, et convient à la musique ou aux sources musicales.
 - **TV SURR.** – Ce mode produit un son surround pour les sources télévisées en mode mono et stéréo. Il permet la lecture de films plus anciens enregistrés avec des bandes sonores en mode mono.
 - **SPORTS** – Conçu pour les programmes sportifs d'une grande intensité, ce mode découple l'excitation du spectateur en faisant passer à l'avant-plan l'action d'arrière-plan.

Remarque

¹ Pendant la lecture d'une source multicanaux Dolby Digital et si le mode Extended se trouve sur **ON**, vous ne pourrez sélectionner que **Dolby Digital EX** ou **Dolby Pro Logic IIx MUSIC**. Consultez *Utilisation du canal surround arrière (mode Extended)* page 33 pour de plus amples informations à ce sujet.

² • Si vous appuyez sur la touche **ADVANCED SURROUND** lorsque le casque est raccordé, le mode **PHONES SURROUND** sera automatiquement sélectionné.

• *Modèle VSX-515 uniquement* – En fonction de la source et du mode sonore que vous avez sélectionné, il se peut que les enceintes surround arrière de votre configuration n'émettent aucun son. Pour de plus amples informations à ce sujet, consultez *Utilisation du canal surround arrière (mode Extended)* page 33.

- **ADV. GAME** – Utile pour jouer à des jeux vidéo. Convient particulièrement au déplacement typique du son de gauche à droite des logiciels de jeu avec beaucoup d'action.
- **EXPANDED** – Ce mode est spécialement conçu pour donner de la profondeur au son des sources stéréo. Il recrée un son surround multicanaux à partir de signaux à deux canaux (stéréo). Utilisez ce mode avec Dolby Pro Logic pour obtenir un effet surround stéréo. Vous pouvez également l'utiliser avec des sources Dolby Digital pour un champ stéréophonique plus large que les modes standard.
- **6-STEREO (VSX-515) / 5-STEREO (VSX-415)** Ce mode peut être sélectionné pour recréer un son multicanaux à partir d'une source stéréo, en utilisant toutes les enceintes de votre configuration.
- **EX POWER (Modèle VSX-415 uniquement)** – Donne une énergie et une profondeur supplémentaires à une source stéréo en utilisant les enceintes surround en plus des enceintes avant (consultez le schéma de la page 22 pour visualiser la configuration des enceintes en mode Extra Power).
- **VIR. SURR (Modèle VSX-515 uniquement)** – Crée un effet surround virtuel en utilisant seulement le subwoofer et les enceintes avant.
- **PHONES SURROUND** – Ce mode vous permet d'obtenir un effet surround d'ensemble lors de l'écoute au casque.



Astuce

- Les effets Advanced Surround peuvent être sélectionnés dans une gamme allant de **10** à **90** (modèle VSX-415) en appuyant sur **EFFECT +/-** ou (modèle VSX-515) sur **EFFECT/CH SEL** (jusqu'à ce que **EFFECT** apparaisse sur l'afficheur), puis en utilisant les touches **+/-**. Le niveau d'effet peut être réglé pour chaque mode surround avancé.

Remarque

† Si le mode Extended n'est pas sélectionné, **Dolby Pro Logic IIx** devient **Dolby Pro Logic II** (son à 5.1 canaux), ces réglages resteront cependant effectifs.

Réglages du mode Dolby Pro Logic IIx Music

Modèle VSX-515 uniquement

Lors de l'écoute de sources à 2 canaux en mode Dolby Pro Logic IIx Music, vous pouvez régler trois paramètres supplémentaires : Center Width, Dimension et Panorama.¹

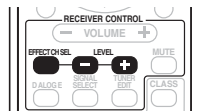

1 Lorsque le mode 'Dolby Pro Logic IIx MUSIC' est actif, appuyez plusieurs fois sur EFFECT/CH SEL pour sélectionner C WIDTH, 'DIMEN.' ou 'PNRM'.

- **C WIDTH** – Le mode Center Width offre une meilleure fusion du son des enceintes avant en étirant le canal central entre les enceintes avant droite et gauche ; le son émis semble plus être plus large (réglages plus hauts) ou au contraire plus étroit (réglages plus bas). (Cette fonction est disponible uniquement si une enceinte centrale est raccordée.)
- **DIMEN.** – Le mode Dimension permet de régler la profondeur de la balance du son surround de l'avant vers l'arrière ; le son émis semble être plus éloigné (réglages négatifs), ou au contraire plus proche (réglages positifs).
- **PNRM.** – Le mode Panorama permet d'étendre la configuration stéréophonique à l'avant de façon à inclure les enceintes surround pour créer un effet sonore 'en boucle'.

2 Utilisez les touches +/- pour définir le réglage.

Le mode Center Width peut être réglé de **0** à **7** (réglage par défaut : **3**) ; le mode Dimension de **-3** à **+3** (réglage par défaut : **0**) ; le mode Panorama sur **On** ou **Off** (réglage par défaut : **Off**).

3 Appuyez à nouveau sur EFFECT/CH SEL pour définir d'autres réglages.

Réglages du mode Neo:6 Music

Modèle VSX-515 uniquement

- Réglage par défaut: **3**

Lors de l'écoute de sources à 2 canaux en mode Neo:6 Music, vous pouvez régler l'image centrale pour créer un effet stéréo plus large avec des voix.¹

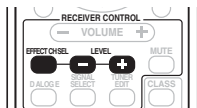

1 Lorsque le mode Neo:6 MUSIC est actif, appuyez plusieurs fois sur **EFFECT/CH SEL** pour sélectionner **C. IMAGE**.

2 Utilisez les touches +/- pour définir le réglage.

Réglez l'effet de **0** (tous les canaux centraux envoyés vers les enceintes avant droite et gauche) à **10** (canaux centraux envoyés vers l'enceinte centrale uniquement).

Écoute en mode stéréo

Lorsque vous sélectionnez le mode **STEREO** ou **DIRECT**, la source sera émise uniquement par les enceintes avant droite et gauche (et peut-être par le subwoofer en fonction de la configuration de vos enceintes). Les sources multicanaux Dolby Digital et DTS sont remixées en stéréo.

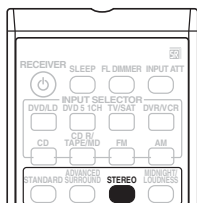

- Lors de l'écoute d'une source, appuyez sur **STEREO** pour une lecture en mode stéréo. Appuyez plusieurs fois pour naviguer entre:

- **STEREO** – La source audio est lue en mode surround, mais vous pouvez toujours utiliser les fonctions Midnight, Loudness et Contrôle de la tonalité.
- **DIRECT** – Contourne tous les effets et réglages surround afin que le son demeure le plus près possible du signal audio de la source.²
- **AUTO SURR.** (Modèle VSX-515 uniquement) – Consultez *Lecture en mode Auto* page 29 pour de plus amples informations à ce sujet.

Choix du signal d'entrée

- Réglage par défaut: **AUTO**

Vous devez raccorder un appareil aux entrées analogique et numérique à l'arrière du récepteur pour pouvoir choisir entre les signaux.³

- Appuyez sur la touche **SIGNAL SELECT** pour sélectionner le signal d'entrée qui correspond à l'appareil source.

Chaque pression sur la touche fait défiler les options suivantes:

- **AUTO** – Passe automatiquement sur **DIGITAL** si une source numérique est détectée, sinon reste sur **ANALOG**.
- **ANALOG** – Permet de sélectionner les entrées analogiques.
- **DIGITAL** – Permet de sélectionner l'entrée numérique.

En mode **DIGITAL** ou **AUTO**, **DIGITAL** s'allume lorsqu'un signal Dolby Digital est reçu, et **DTS** s'allume lorsqu'un signal DTS est reçu.

Remarque

¹ Cette fonction est disponible uniquement si une enceinte centrale est raccordée.

² Si vous passez en mode d'écoute Midnight, Loudness, Dialog Enhancement (modèle VSX-515 uniquement), ou Contrôle de la tonalité lorsque le mode **DIRECT** est sélectionné, le récepteur passera automatiquement en mode **STEREO**.

³ • Ce récepteur ne peut lire que des formats de signaux numériques Dolby Digital, PCM (32kHz–96 kHz), DTS et (modèle VSX-515 uniquement) WMA9 Pro. Pour d'autres formats de signaux numériques, réglez l'appareil sur **ANALOG**.

- Un bruit numérique peut se produire lorsqu'un lecteur de LD ou de CD compatible avec le format DTS lit un signal analogique. Pour éviter ce bruit, effectuez les raccordements numériques qui s'imposent (page 13) et réglez l'entrée du signal sur **DIGITAL**.

- Certains lecteurs de DVD n'émettent pas de signaux DTS. Pour de plus amples informations à ce sujet, consultez le mode d'emploi fourni avec votre lecteur de DVD.

Utilisation du canal surround arrière (mode Extended)

Modèle VSX-515 uniquement

- Réglage par défaut: **EXT. ON**

Votre récepteur peut utiliser automatiquement le décodage 6.1 pour traiter les sources encodées 6.1 (Dolby Digital EX ou DTS-ES par ex.), ou vous pouvez choisir d'utiliser le décodage 6.1 pour toutes les sources (sources encodées 5.1 par ex.). Avec les sources encodées 5.1, un canal surround arrière est généré, mais le son du

support pourra sembler meilleur au format 5.1 pour lequel il a été initialement encodé (dans ce cas, vous pouvez tout simplement désactiver le mode Extended).¹

- **Appuyez sur EXTENDED MODE (panneau frontal) pour sélectionner une option de canal surround arrière.**

Chaque pression sur la touche fait défiler les options suivantes:

- **EXT. ON** – Le décodage 6.1 est toujours utilisé (un canal surround arrière sera généré pour un support encodé 5.1 par ex.)
- **EXT. AUTO** – Passe automatiquement au décodage 6.1 pour traiter les sources 6.1 encodées (Dolby Digital EX ou DTS-ES par ex.)
- **EXT. OFF** – Lecture 5.1 au plus

Type de source	Mode Extended	Mode Standard				Mode Advanced surround
		Sources multicanaux	Sources stéréo			
			□□ Pro Logic II x	□□ Pro Logic	Neo:6	
Source multicanaux encodée Dolby Digital EX/DTS-ES/WMA9Pro avec canal surround 6.1/7.1	ON	●				●*
	AUTO	●				●*
Source multicanaux encodée Dolby Digital/DTS/WMA9 Pro	ON	●				●*
	AUTO					●*
Source stéréo encodée Dolby Digital/WMA9 Pro/DTS; autre source stéréo numérique	ON		●		●	●*
	AUTO		●		●	●*
Source analogique à 2 canaux (stéréo)	ON		●		●	●
	AUTO		●		●	●

* Format WMA9 Pro exclu

Remarque

¹ • Le canal surround arrière est incompatible avec le casque, le mode **STEREO / DIRECT**, le mode **AUTO SURR.**, ou si l'enceinte surround arrière est réglée sur **NO** dans *Réglage des enceintes* page 42.

- Le canal surround arrière est incompatible avec les sources DTS 96kHz/24 bits ou PCM 96 kHz.

Utilisation du mode d'effet surround arrière virtuel (VSB)

La sélection de ce mode permet à vos enceintes surround d'émettre un son de canal arrière virtuel. Vous pouvez par exemple choisir d'écouter des sources ne contenant aucune information de canal surround arrière (support encodé 5.1 par ex.) avec un encodage 6.1 reproduit (**VSB ON**). Parfois, la source peut avoir une meilleure qualité sonore au format 5.1 pour lequel elle a été initialement encodée. Dans ce cas, désactivez simplement le mode VSB (**VSB OFF**) ou (*modèle VSX-515 uniquement*) réglez le récepteur de sorte qu'il applique cet effet aux sources 6.1 encodées seulement comme Dolby Digital EX ou DTS-ES (**VSB AUTO**).¹

Le tableau indique à quel moment vous entendrez le canal surround arrière virtuel.

- Appuyez sur **EXTENDED MODE / VSB MODE (panneau frontal)** pour sélectionner une option de canal surround arrière virtuel.

Chaque pression sur la touche fait défiler les options suivantes:

- **VSB ON** – Le mode Virtual Surround Back est toujours utilisé (supports encodés 5.1 par ex.)
- **VSB AUTO** – (*modèle VSX-515 uniquement*) Le mode Virtual Surround Back s'applique automatiquement aux sources encodées 6.1 (Dolby Digital EX ou DTS-ES par ex.)
- **VSB OFF** – Le mode Virtual Surround Back est inactif

Type de source	Mode VSB mode	Mode Standard			Mode Advanced surround	
		Sources multicanaux	Sources stéréo			
			□□ Pro Logic II	□□ Pro Logic		Neo:6
Source multicanaux encodée Dolby Digital EX/DTS-ES avec canal surround 6.1	ON	●			●	
	AUTO	●			●	
Source multicanaux encodée Dolby Digital/DTS	ON	●			●	
	AUTO				●	
Source stéréo encodée Dolby Digital/DTS ; autre source stéréo numérique	ON		●	●	●	
	AUTO			●	●	
Source analogique à 2 canaux (stéréo)	ON		●	●	●	
	AUTO			●	●	

Remarque

¹ Il n'est pas possible d'utiliser le mode Virtual Surround Back avec un casque ou avec le mode **STEREO / DIRECT**.

Modèle VSX-415 uniquement

- Vous pouvez utiliser le mode Virtual Surround Back si *Réglage des enceintes* page 38 est réglé sur **S***.

Modèle VSX-515 uniquement

- Vous pouvez utiliser le mode Virtual Surround Back uniquement si les enceintes surround sont allumées et si l'enceinte surround arrière est réglée sur **NO** dans *Réglage des enceintes* page 42.

- Vous ne pouvez pas régler le niveau du canal surround arrière lorsque vous écoutez le canal surround arrière virtuel.

Écoute en mode Midnight et Loudness

Le mode d'écoute Midnight vous permet d'entendre clairement le son surround des films lorsque le volume est faible. L'effet surround s'adapte automatiquement au volume que vous avez choisi.

Le mode d'écoute Loudness vous permet d'obtenir un bon niveau de graves et d'aigus lorsque vous écoutez des sources musicales à faible volume.

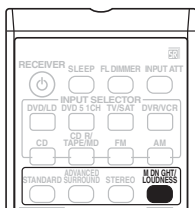

- Appuyez sur les touches MIDNIGHT/LOUDNESS pour naviguer entre MIDNIGHT, LOUDNESS et OFF.¹

Mode Dialog enhancement

Modèle VSX-515 uniquement

- Réglage par défaut: **OFF**

Le mode Dialog Enhancement permet de concentrer les dialogues d'un programme télévisé ou d'un film dans le canal central et ainsi, de les mettre en relief par rapport aux autres sons d'arrière-plan.

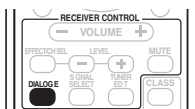

- Appuyez sur DIALOGUE pour activer ou désactiver le mode Dialog enhancement.

Utilisation des commandes de tonalité

En fonction de ce que vous écoutez, vous pouvez avoir besoin de régler le niveau des graves et des aigus à l'aide des commandes de tonalité du panneau frontal.²

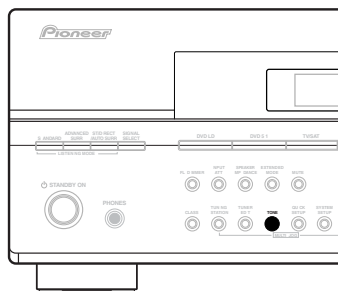
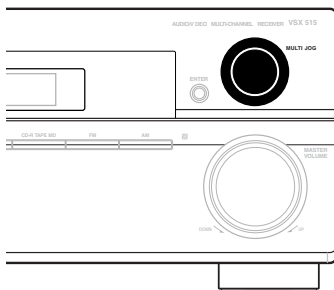

* L'illustration montre le modèle VSX-515

- 1 Appuyez sur la touche TONE pour sélectionner la fréquence désirée.

Appuyez sur cette touche pour passer de **BASS** à **TREBLE**.

- 2 Utilisez le cadran Cadran MULTI JOG pour modifier le niveau des graves et des aigus.

Patiencez quelques secondes pour que vos modifications prennent effet automatiquement.

Remarque

1 Vous ne pouvez pas utiliser MIDNIGHT/LOUDNESS (mode minuit/contour) lorsque DVD 5.1 CH a été sélectionné.

2 Vous pouvez utiliser les commandes de tonalité uniquement lorsque STEREO/DIRECT est sélectionné. DIRECT (mode direct) passera en mode STEREO lorsque les commandes de tonalité sont utilisées.

Lecture d'autres sources

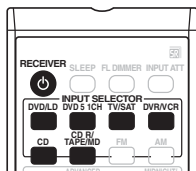

1 Mettez l'appareil de lecture sous tension.

2 Mettez le récepteur sous tension.

3 Sélectionnez la source que vous désirez lire.

Utilisez les touches de sélection d'entrée (**INPUT SELECTOR**).

4 Lancez la lecture de l'appareil que vous avez sélectionné à l'étape 1.

Sélection des entrées analogiques multicanaux

Si vous avez raccordé un décodeur ou un lecteur de DVD à sorties analogiques multicanaux au récepteur (page 14), vous devez sélectionner les entrées analogiques multicanaux pour obtenir une lecture surround.¹

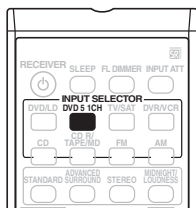

Remarque

¹ Lorsque la lecture est sélectionnée à partir des entrées multicanaux, vous ne pouvez pas utiliser les touches **INPUT ATT**, **TONE**, **DIALOG E**, **VSB**, et **MIDNIGHT/LOUDNESS**, ainsi que les modes d'écoute **STANDARD**, **ADVANCED SURROUND**, **STEREO/DIRECT** et **AUTO SURR.**

- Lorsque la lecture est sélectionnée à partir des entrées multicanaux, seul le niveau du volume et du canal peut être réglé.

1 Appuyez sur la touche **DVD 5.1 CH** de la télécommande ou sur **DVD 5.1** sur le panneau frontal.

Pour annuler la lecture à partir des entrées multicanaux, utilisez les touches **INPUT SELECTOR** pour sélectionner un signal d'entrée différent.

Utilisation de la minuterie de mise en veille

La minuterie de mise en veille place le récepteur en mode de veille au bout d'un laps de temps préalablement défini; vous pouvez ainsi vous coucher en sachant que le récepteur ne fonctionnera pas toute la nuit. Utilisez la télécommande pour régler la minuterie de mise en veille.



• Appuyez sur la touche **SLEEP** plusieurs fois pour régler la durée au terme de laquelle le récepteur passera en mode de veille.

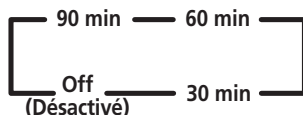

Astuce

- Vous pouvez vérifier le temps restant avant le passage en mode veille en appuyant une fois sur la touche **SLEEP**. Si vous appuyez plusieurs fois, vous ferez à nouveau défiler les options de mise en veille.
- Vous pouvez également éteindre la minuterie de mise en veille en mettant tout simplement le récepteur hors tension.

Chapitre 6:

Configuration du récepteur

Modèle VSX-415 uniquement

Choix des réglages de votre récepteur

Pour obtenir le son surround le meilleur possible, effectuez les opérations de réglage suivantes. Celles-ci sont importantes si vous utilisez un appareil émettant un son surround DTS et Dolby. Les réglages ne seront faits qu'une seule fois (sauf si vous changez l'emplacement de vos enceintes ou si vous ajoutez de nouvelles enceintes, etc.). Consultez les pages suivantes pour obtenir de plus amples informations sur les différents réglages.

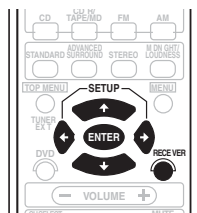

1 Appuyez sur la touche RECEIVER de la télécommande.

2 Utilisez ←/→ (curseur gauche/droit) pour sélectionner l'option que vous désirez régler.

Il sera plus facile de définir un réglage à la fois, dans l'ordre suivant. Le réglage défini s'affiche pour chaque option pendant le défilement des menus.¹

- **Réglage des enceintes** – Indiquez le nombre et le type d'enceintes que vous avez raccordés (page 38).
- **Réglage du subwoofer** – Indiquez la façon dont vous utilisez le subwoofer (page 38).
- **Réglage de la fréquence de recouvrement** – Déterminez les fréquences qui seront envoyées vers le subwoofer ou les grandes enceintes (page 38).

- **Réglage de l'atténuateur LFE** – Définissez le niveau de l'atténuateur du canal LFE (page 38).
- **Réglage de la distance des enceintes avant** – Indiquez la distance entre la position d'écoute et les enceintes avant (page 39).
- **Réglage de la distance de l'enceinte centrale** – Indiquez la distance entre la position d'écoute et l'enceinte centrale (page 39).
- **Réglage de la distance des enceintes surround** – Indiquez la distance entre la position d'écoute et les enceintes surround (page 39).
- **Réglage de la distance du subwoofer** – Indiquez la distance entre la position d'écoute et le subwoofer (page 39).
- **Réglage du contrôle de la plage dynamique** – Permet de compresser la plage dynamique de la bande son (page 39).
- **Réglage mono double** – Permet d'isoler un canal lorsque vous écoutez des supports encodés en mode mono double (page 39).
- **Réglages des entrées numériques** – Indiquez les appareils qui doivent être raccordés aux entrées numériques suivantes (page 40):
 - Réglage de l'entrée numérique coaxiale 1
 - Réglage de l'entrée numérique coaxiale 2
 - Réglage de l'entrée numérique optique 1

3 Utilisez ↑/↓ (curseur haut/bas) pour définir les réglages.

Le réglage est enregistré automatiquement.

4 Répétez les étapes 2 et 3 pour définir d'autres options de réglage.

5 Ensuite, appuyez sur la touche ENTER pour quitter le menu.

Remarque

¹ L'affichage du réglage disparaît automatiquement au bout de 3 minutes d'inactivité.

Options de réglage du son et du son surround

Réglage des enceintes

- Réglage par défaut : **S** (toutes les enceintes)

Vous devez indiquer au récepteur le nombre exact d'enceintes raccordées, ainsi que leur taille.¹ Cette information permet de définir la quantité de graves que le récepteur devra envoyer vers les enceintes.

- Utilisez **↑/↓** (curseur haut/bas) pour choisir une configuration qui correspond au réglage de vos enceintes.

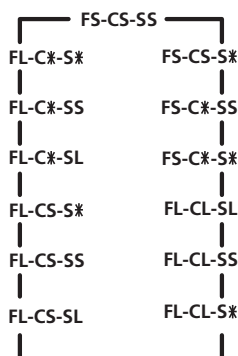

Réglage du subwoofer

- Réglage par défaut: **YES**

Vous pouvez décider d'utiliser le subwoofer ou non. Utilisez le réglage **PLUS** pour obtenir davantage de graves.²

- Utilisez **↑/↓** (curseur haut/bas) pour sélectionner **YES**, **PLUS** ou **NO**.

- **YES** – Le canal LFE et les graves sont envoyés des enceintes (**S**) de petite taille vers le subwoofer.

- **PLUS** – Le canal LFE et les graves sont envoyés de toutes les enceintes vers le subwoofer (les enceintes de grande taille **L** émettront également des graves).
- **NO** – Aucune fréquence grave n'est envoyée vers le subwoofer.

Réglage de la fréquence de recouvrement

- Réglage par défaut: **100 Hz**

Ce réglage établit une coupure entre les sons graves qui sont renvoyés des enceintes de grande taille, ou du subwoofer, et les sons graves qui sont renvoyés des enceintes de petite taille.³ Il établit également le moment précis de la coupure des sons graves du canal LFE.

Nous recommandons un réglage sur **200 Hz** si vos enceintes **S** sont de petite taille (enceintes de bibliothèque par ex.).

- Utilisez **↑/↓** (curseur haut/bas) pour définir la fréquence de recouvrement.

- **100Hz** – Envoie les fréquences graves en-dessous de 100 Hz vers le subwoofer (ou les enceintes **L**).
- **150Hz** – Envoie les fréquences graves en-dessous de 150 Hz vers le subwoofer (ou les enceintes **L**).
- **200Hz** – Envoie les fréquences graves en-dessous de 200 Hz vers le subwoofer (ou les enceintes **L**).

Réglage de l'atténuateur LFE

- Réglage par défaut: **0 dB**

Les sources audio Dolby Digital et DTS incluent des tonalités extrêmement graves. Réglez l'atténuateur LFE de façon à éviter que les tonalités extrêmement graves produisent une distorsion du son émis par les enceintes.

- Utilisez **↑/↓** (curseur haut/bas) pour régler le niveau d'atténuation.

- **0dB** – Aucune limite (réglage recommandé)
- **10dB** – Limite de 10dB
- ****** – Aucun son en provenance du canal LFE

Remarque

1 • Sur l'afficheur, **F**, **C**, et **S** correspondent respectivement aux enceintes avant (F = front), centrale (C = center) et surround (S). La taille des enceintes est définie comme suit: **L** pour les enceintes de grande taille, **S** pour les enceintes de petite taille, et * (astérisque) en l'absence d'enceinte raccordée.

2 • Si vous n'utilisez pas de subwoofer, nous vous recommandons de régler les enceintes avant sur **L**.

3 • Si vous optez pour un réglage d'enceintes avant réduit, **SW YES** sera automatiquement défini et verrouillé.

• Vous pouvez sélectionner le réglage **PLUS** uniquement si les enceintes avant sont réglées sur **L**.

3 Si toutes les enceintes (avant, centrale et surround) sont réglées sur **L**, la fréquence de recouvrement ne peut pas être définie car les enceintes de petite taille **S** sont absentes (***) apparaît sur l'afficheur). Pour de plus amples informations sur la taille des enceintes et leur sélection, consultez *Réglage des enceintes* ci-dessus.

Réglage de la distance des enceintes avant

- Réglage par défaut: **10 ft.**

Réglez la distance entre les enceintes avant et la position d'écoute principale (de **0,5 ft.** à **45 ft.**).

- Utilisez **↑/↓** (curseur haut/bas) pour régler la distance des enceintes avant.

Réglage de la distance de l'enceinte centrale

- Réglage par défaut: **10 ft.**

Etant donné que l'enceinte centrale est en général placée plus près de la position d'écoute, le son de celle-ci parvient aux auditeurs avant le son des enceintes avant. Réglez la distance de l'enceinte centrale (de **0,5 ft.** à **45 ft.**) pour retarder l'arrivée du son de celle-ci de façon à ce que le son émis par les enceintes centrale et avant parvienne à l'auditeur en même temps.¹

- Utilisez **↑/↓** (curseur haut/bas) pour régler la distance de l'enceinte centrale.

Réglage de la distance des enceintes surround

- Réglage par défaut: **10 ft.**

Vous devez régler la distance des enceintes surround précisément (de **0,5 ft.** à **45 ft.**) de façon à percevoir simultanément le son en provenance de toutes les enceintes.²

- Utilisez **↑/↓** (curseur haut/bas) pour régler la distance des enceintes surround.

Réglage de la distance du caisson des graves (subwoofer)

- Réglage par défaut: **10 ft.**

Comme pour vos enceintes, vous devez régler la distance du subwoofer précisément (de **0,5 ft.** à **45 ft.**) de façon à percevoir simultanément le son en provenance de toutes les enceintes.³

- Utilisez **↑/↓** (curseur haut/bas) pour régler la distance du subwoofer.

Réglage du contrôle de la plage dynamique

- Réglage par défaut: **OFF**

La plage dynamique correspond à la différence entre le son le plus fort et le son le plus faible pour un signal donné. Ce réglage vous permet de compresser la plage dynamique de façon à ce que les sons de faible intensité soient perçus plus facilement (amplification du son) et que les sons de forte intensité ne soient pas trop dominants.⁴

- Utilisez **↑/↓** (curseur haut/bas) pour régler le contrôle de la plage dynamique.
 - **OFF** – Aucune mise au point de la plage dynamique (écoute à volume élevé).
 - **MID** – Réglage moyen.
 - **MAX** – Plage dynamique réduite (le volume des sons élevés est réduit alors que celui des sons faibles est augmenté).⁵

Réglage mono double

- Réglage par défaut: **ch1**

Vous pouvez définir la façon dont les bandes son en mode mono double Dolby Digital doivent être lues. Le mode mono double n'est pas très courant, mais il peut être nécessaire lorsque deux langues doivent être envoyées vers deux canaux différents.⁶

- Utilisez **↑/↓** (curseur haut/bas) pour définir le réglage que vous désirez.
 - **Lch1.Rch2** – Les deux canaux sont émis par les enceintes avant.
 - **ch1** – Seul le canal 1 est émis
 - **ch2** – Seul le canal 2 est émis

Remarque

1 Lorsque **C*** est sélectionné dans le réglage d'enceinte, la distance de l'enceinte centrale ne peut pas être modifiée.
 2 Lorsque **S*** est sélectionné dans le réglage d'enceinte, la distance des enceintes surround ne peut pas être modifiée.
 3 Lorsque **SW NO** est sélectionné dans le réglage du subwoofer, la distance du subwoofer ne peut pas être modifiée.
 4 Le contrôle de la plage dynamique est efficace uniquement dans le cas d'un signal Dolby Digital ou DTS.
 5 Lors d'une écoute à faible volume, réglez sur **MAX** pour obtenir une compression maximum de la plage dynamique.
 6 Ce réglage fonctionne uniquement pour des bandes son en mode mono double Dolby Digital et DTS.

Réglages des entrées numériques

Vous devez indiquer ici au récepteur les appareils qui sont raccordés aux prises coaxiales et optiques **DIGITAL IN** situées à l'arrière du récepteur.

Lorsque vous raccordez un appareil à une prise numérique, chaque fois que vous sélectionnez cet appareil (un lecteur de DVD par ex.), le récepteur passe automatiquement sur le réglage d'entrée numérique et **DIGITAL** s'affiche.

- Utilisez **↑/↓** (curseur haut/bas) pour raccorder des appareils aux entrées numériques.

Pour chaque entrée, sélectionnez **DVD**, **TV**, **CD**, **CDR**, **DVR** ou **OFF** (les réglages par défaut sont répertoriés ci-dessous). Veillez à utiliser **←/→** (curseur gauche/droit) pour naviguer entre les entrées suivantes:

- Coaxial digital 1 – DVD
- Coaxial digital 2 – CD
- Optical digital 1 – TV

Réglage de chaque niveau de canal pour les différents modes d'écoute

- Réglage par défaut: **0 dB**

Vous pouvez régler les niveaux relatifs des canaux depuis votre position d'écoute comme suit: Utilisez **CH SELECT** (voir conseil ci-dessous), vous pouvez également régler des niveaux de canaux séparés pour chaque mode d'écoute.¹

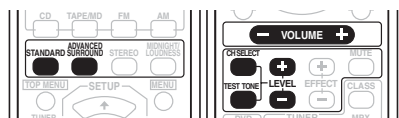

- 1 Appuyez sur **STANDARD** ou **ADVANCED SURROUND**.²

- 2 Appuyez sur la touche **TEST TONE** pour émettre des tonalités d'essai.

Les tonalités d'essai sont émises dans l'ordre suivant (en fonction du réglage d'enceinte):

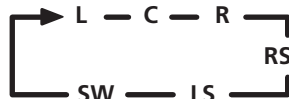

- Si aucune tonalité d'essai n'est émise par l'une des enceintes, veuillez consulter *Réglage des enceintes* page 38 pour vous assurer d'avoir correctement défini le réglage de vos enceintes.

- 3 Appuyez sur la touche **VOLUME +/-** pour régler le volume au niveau désiré.

- 4 Utilisez la touche **LEVEL +/-** pour régler les niveaux de chaque enceinte.

Vous devriez entendre la tonalité d'essai de chaque enceinte au même volume lorsque vous êtes assis en position d'écoute principale. La plage de niveau des canaux est de ± 10 dB.³

- 5 Lorsque vous avez terminé avec les tonalités d'essai, appuyez sur la touche **TEST TONE** pour désactiver cette fonction.

Astuce

- Le volume des enceintes peut être réglé sans annuler la tonalité d'essai en appuyant sur la touche **CH SELECT**, puis sur **LEVEL +/-**. Toutefois, vous pouvez uniquement régler le niveau des enceintes actuellement actives dans le mode d'écoute en cours. Vous pouvez régler des niveaux séparés pour les modes **STANDARD**, **STEREO** et **DVD 5.1 ch**, ainsi que pour chaque mode **ADVANCED SURROUND**.

Remarque

1 L'utilisation de tonalités d'essai pour régler vos enceintes remplacera les réglages effectués précédemment pour les modes **STANDARD** ou **ADVANCED SURROUND**.

2 Les tonalités d'essai ne sont accessibles qu'en mode **STANDARD** ou **ADVANCED SURROUND**.

3 Etant donné que le subwoofer émet une fréquence extrêmement grave, le son peut paraître plus faible qu'il n'est en réalité.

Chapitre 7:

Menu de configuration du système

Modèle VSX-515 uniquement

Effectuez les réglages du récepteur à partir du menu de configuration du système

La section suivante décrit de façon détaillée comment effectuer les réglages adaptés à votre propre utilisation du récepteur et comment régler chaque enceinte séparément en fonction de vos exigences.

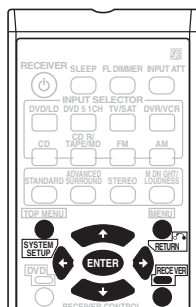

1 Appuyez sur la touche RECEIVER de la télécommande, puis sur la touche SYSTEM SETUP.

2 Utilisez ←/→ (curseur gauche/droit) pour sélectionner le réglage que vous désirez et appuyez sur ENTER.

- **SP SETUP** – Définit la taille, le nombre, la distance et la balance générale des enceintes que vous avez raccordées (consultez *Réglage manuel des enceintes* ci-dessous).
- **IN ASSIG.** – Définit ce que vous avez raccordé aux entrées vidéo et numériques du récepteur (consultez *Menu d'affectation d'entrée* page 44).
- **OTHER** – Permet d'effectuer des réglages personnalisés adaptés à votre propre utilisation du récepteur (consultez *Menu de configuration Other* page 45).

Réglage manuel des enceintes

Ce récepteur vous permet d'effectuer des réglages précis afin d'optimiser les performances de son surround. Les réglages ne seront faits qu'une seule fois (sauf si vous changez l'emplacement de vos enceintes ou si vous ajoutez de nouvelles enceintes).

Ces réglages sont destinés à optimiser les performances de votre système, mais si vous n'êtes pas satisfait des réglages effectués dans *Utilisation de la touche de réglage rapide Quick Setup* page 10, vous pouvez décider d'en ignorer certains.

1 Sélectionnez SP SETUP à partir du menu de configuration du système et appuyez sur ENTER.

Consultez *Effectuez les réglages du récepteur à partir du menu de configuration du système* ci-dessus.

2 Utilisez ←/→ (curseur gauche/droit) pour sélectionner le réglage que vous désirez et appuyez sur ENTER.

Si vous effectuez ces réglages pour la première fois, il est préférable de respecter l'ordre suivant:

- **SP SET** – Définit la taille et le nombre des enceintes que vous avez raccordées (consultez *Réglage des enceintes* ci-dessous).
- **X.OVER** – Définit les fréquences qui seront envoyées vers le subwoofer (consultez *Réseau de recouvrement* page 43).
- **CH LEVEL** – Règle la balance générale de votre système d'enceintes (consultez *Niveau des canaux* page 43).
- **SP DISTN.** – Définit la distance entre la position d'écoute et vos enceintes (consultez *Distance des enceintes* page 43).

Réglage des enceintes

Utilisez ce réglage pour définir la configuration des enceintes (taille, nombre d'enceintes).

Assurez-vous que les réglages effectués dans *Utilisation de la touche de réglage rapide Quick Setup* page 10 sont corrects.

1 Sélectionnez SP SET à partir du menu SP SETUP.

2 Utilisez ←/→ (curseur gauche/droit) pour choisir la ou les enceinte(s) que vous désirez régler puis sélectionnez une taille d'enceinte.

Utilisez ↑/↓ (curseur haut/bas) pour sélectionner la taille (et le nombre) de chacune des enceintes suivantes:

- **Front (F)** – Sélectionnez **LARGE** si vos enceintes avant reproduisent de façon fidèle les fréquences graves, ou si vous n'avez pas raccordé de subwoofer. Sélectionnez **SMALL** pour envoyer les fréquences graves vers le subwoofer.¹
- **Center (C)** – Sélectionnez **LARGE** si votre enceinte centrale reproduit de façon fidèle les fréquences graves, ou sélectionnez **SMALL** pour envoyer les fréquences graves vers les autres enceintes ou vers le subwoofer. Si vous n'avez pas raccordé d'enceinte centrale, sélectionnez **NO** (le canal de l'enceinte centrale sera renvoyé vers les enceintes avant).
- **Surround (S)** – Sélectionnez **LARGE** si vos enceintes surround reproduisent de façon fidèle les fréquences graves. Sélectionnez **SMALL** pour envoyer les fréquences graves vers les autres enceintes ou le subwoofer. Si vous n'avez pas raccordé d'enceintes surround, sélectionnez **NO** (le son des canaux surround sera renvoyé vers les enceintes avant ou le subwoofer).

- **Surround Back (SB)** – Sélectionnez **LARGE** si vos enceintes surround arrière reproduisent de façon fidèle les fréquences graves. Sélectionnez **SMALL** pour envoyer les fréquences graves vers les autres enceintes ou le subwoofer. Si vous n'avez pas raccordé d'enceintes surround arrière, sélectionnez **NO**.²
- **Subwoofer (SW)** – Les signaux LFE et les fréquences graves des canaux réglés sur **SMALL** sont émis par le subwoofer lorsque **YES** est sélectionné (voir les remarques ci-dessus). Choisissez le réglage **PLUS** si vous désirez que le subwoofer émette des sons graves de façon continue ou si vous souhaitez des graves plus profonds (les fréquences graves qui seraient normalement émises par les enceintes avant et centrale sont également dirigées vers le subwoofer). Si vous n'avez pas raccordé de subwoofer, sélectionnez **NO** (les fréquences graves seront émises par les autres enceintes).

3 Lorsque vous avez terminé, appuyez sur la touche RETURN.



Astuce

- Si vous possédez un subwoofer et si vous désirez beaucoup de graves, il est tout à fait logique de sélectionner **LARGE** pour vos enceintes avant et **PLUS** pour le subwoofer. Cependant, cette sélection peut ne pas répondre parfaitement à vos attentes en matière de production des graves. En fonction de l'emplacement de vos enceintes dans la pièce, vous pouvez en fait remarquer une diminution de la quantité des graves en raison de l'annulation des basses fréquences. Dans ce cas, essayez de modifier la position ou la direction des enceintes. Si vous n'obtenez pas de bons résultats, écoutez la production des graves lorsque **PLUS** et **YES** sont sélectionnés ou lorsque les enceintes avant sont réglées sur **LARGE** et **SMALL** à tour de rôle et faites confiance à vos

Remarque

¹ Si vous sélectionnez **SMALL** pour les enceintes avant, le subwoofer passera automatiquement sur **YES**. De plus, les enceintes centrale, surround et surround arrière ne peuvent pas être réglées sur **LARGE** si les enceintes avant sont réglées sur **SMALL**. Dans ce cas, toutes les fréquences graves sont envoyées vers le subwoofer.

² • Si les enceintes surround sont réglées sur **NO**, les enceintes surround arrière seront automatiquement réglées sur **NO**.

oreilles pour décider de la configuration idéale. En cas de problèmes, l'option la plus aisée est de diriger tous les sons graves vers le subwoofer en sélectionnant **SMALL** pour les enceintes avant.

Réseau de recouvrement

- Réglage par défaut: **100Hz**

Ce réglage établit une coupure entre les sons graves qui sont renvoyés des enceintes réglées sur **LARGE**, ou du subwoofer, et les sons graves qui sont renvoyés des enceintes réglées sur **SMALL**.¹ Il établit également le moment précis de la coupure des sons graves du canal LFE.

1 Sélectionnez 'X.OVER' à partir du menu SP SETUP.

2 Utilisez ↑/↓ (curseur haut/bas) pour choisir le point de coupure de la fréquence.

Les fréquences qui se trouvent en-dessous de ce point de coupure seront envoyées vers le subwoofer (ou les enceintes **LARGE**).

3 Lorsque vous avez terminé, appuyez sur la touche RETURN.

Niveau des canaux

A l'aide des réglages de niveau des canaux, vous pouvez régler la balance générale de votre système d'enceintes, un facteur important lors du réglage de votre système de cinéma à domicile.

1 Sélectionnez CH LEVEL à partir du menu SP SETUP.

2 Utilisez ↑/↓ (curseur haut/bas) pour sélectionner une option de configuration.

- **T. TONE M.** – Déplacez la tonalité d'essai manuellement d'une enceinte à l'autre et réglez chaque niveau de canal individuellement.
- **T. TONE A.** – Réglez les niveaux des canaux en suivant automatiquement la tonalité d'essai d'une enceinte à l'autre.

3 Confirmez l'option de configuration que vous avez sélectionnée.

Les tonalités d'essai seront lancées lorsque vous aurez appuyé sur **ENTER**.

4 Réglez le niveau de chaque canal à l'aide des touches ↑/↓ (curseur haut/bas).

Si vous avez sélectionné **T. TONE M.**, utilisez ←/→ (curseur gauche/droit) pour passer d'une enceinte à l'autre.

La configuration **T. TONE A.** lancera l'émission de tonalités d'essai dans l'ordre suivant (en fonction de votre configuration d'enceintes):

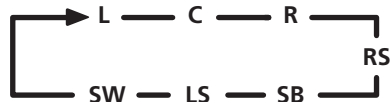

Réglez le niveau de chaque enceinte pendant l'émission de la tonalité d'essai.²

5 Lorsque vous avez terminé, appuyez sur la touche RETURN.



Astuce

- Vous pouvez modifier les niveaux des canaux à tout moment à l'aide de la touche **EFFECT/CH SEL** et +/- de la télécommande. Vous pouvez régler deux niveaux de canaux : un pour les **DVD 5.1 CH** et un autre pour les modes d'écoute.

Distance des enceintes

Pour obtenir une profondeur sonore et un détachement parfaits de votre système, vous devez préciser la distance qu'il y a entre vos enceintes et la position d'écoute. Le récepteur pourra alors ajouter le délai nécessaire pour l'obtention d'un son surround optimal.

1 Sélectionnez 'SP DISTN.' à partir du menu SP SETUP.

2 Utilisez ←/→ (curseur gauche/droit) pour sélectionner l'enceinte pour laquelle vous désirez alors régler la distance.

Utilisez ↑/↓ (curseur haut/bas) pour régler la distance de chaque enceinte (en incréments de 0,5 pieds).

3 Lorsque vous avez terminé, appuyez sur la touche RETURN.

Remarque

¹ Pour de plus amples informations sur la taille des enceintes et leur sélection, consultez *Réglage des enceintes* ci-dessus.

² Si vous utilisez un compteur de niveau de pression acoustique (SPL), effectuez les relevés de la position d'écoute principale et réglez le niveau de chaque enceinte sur 75 dB SPL (pondération C/lecture lente).

• La tonalité d'essai du subwoofer est émise à faible volume. Il se peut que vous deviez effectuer un nouveau réglage si l'essai a été réalisé avec une véritable bande son.



Astuce

- Pour obtenir un son surround optimal, assurez-vous que les enceintes surround arrière sont à la même distance de la position d'écoute.

Menu d'affectation d'entrée

Vous aurez à effectuer des réglages dans le menu d'affectation d'entrée uniquement si vous n'avez pas raccordé votre appareil numérique sur les réglages par défaut des entrées numériques, ou si vous avez raccordé un appareil avec des câbles vidéo en composantes.

1 Sélectionnez 'IN ASSIG.' à partir du menu System Setup.

Consultez *Effectuez les réglages du récepteur à partir du menu de configuration du système* page 41 pour de plus amples informations à ce sujet.

2 Utilisez ←/→ (curseur gauche/droit) pour sélectionner le réglage que vous désirez et appuyez sur ENTER.

- **DIG. IN** – Consultez *Affectation des entrées numériques* ci-dessous.
- **COMP. IN** – Consultez *Affectation des entrées de l'appareil vidéo* ci-dessous.

Affectation des entrées numériques

- Réglages par défaut:
COAX 1 (coaxial) – DVD
COAX 2 (coaxial) – CD
OPT 1 (optique) – TV

Vous aurez à effectuer ces réglages si vous n'avez pas raccordé votre appareil numérique sur les réglages par défaut des entrées numériques (voir ci-dessus). Ce réglage indique au récepteur quel appareil numérique a été raccordé à quelle borne de façon à ce que les touches de la télécommande correspondent à ce que vous avez raccordé.

1 Sélectionnez DIG. IN à partir du menu IN ASSIG.

2 Sélectionnez le numéro de l'entrée numérique auquel vous avez raccordé votre appareil numérique.

Les numéros sont situés à côté des entrées à l'arrière du récepteur.

3 Sélectionnez l'appareil qui correspond à celui que vous avez raccordé à cette entrée.

- Sélectionnez **DVD, TV, CD, CDR, DVR** ou **OFF**.
- Utilisez les touches ↑/↓ (curseur haut/bas) et Touche **ENTER** pour ce faire.
 - Si vous affectez une entrée numérique à une fonction particulière (par ex., **DVD**), les entrées numériques affectées au préalable à cette fonction seront alors automatiquement coupées.

4 Lorsque vous avez terminé, appuyez sur la touche RETURN.

Affectation des entrées de l'appareil vidéo

- Réglages par défaut:
COMP 1 – DVD
COMP 2 – TV

Si vos raccordements vidéo en composantes ne respectent pas les raccordements par défaut ci-dessus, vous devrez affecter l'entrée numérotée à l'appareil que vous venez de raccorder (sinon, vous verrez apparaître le signal vidéo d'un autre appareil). Pour de plus amples informations à ce sujet, consultez la section *Utilisation des prises femelles vidéo en composantes* page 16.

1 Sélectionnez COMP. IN à partir du menu IN ASSIG.

2 Sélectionnez le numéro de l'entrée vidéo en composantes auquel vous avez raccordé votre appareil vidéo.

Sélectionnez **DVD, TV, DVR** ou **OFF**.

- Les numéros sont situés à côté des entrées à l'arrière du récepteur.

3 Sélectionnez l'appareil qui correspond à celui que vous avez raccordé à cette entrée.

- Utilisez les touches ↑/↓ (curseur haut/bas) et Touche **ENTER** pour ce faire.
- Assurez-vous d'avoir bien raccordé les câbles audio de l'appareil aux entrées correspondantes à l'arrière du récepteur.
- Si vous raccordez n'importe quel appareil source au récepteur via une entrée vidéo en composantes, votre téléviseur doit également être raccordé aux prises jack **COMPONENT VIDEO MONITOR OUT** du récepteur.

4 Lorsque vous avez terminé, appuyez sur la touche RETURN.

Menu de configuration Other

Le menu de configuration Other vous permet d'effectuer des réglages personnalisés adaptés à votre propre utilisation du récepteur.

1 Sélectionnez OTHER à partir du menu System Setup.

Consultez *Effectuez les réglages du récepteur à partir du menu de configuration du système* page 41 pour de plus amples informations à ce sujet.

2 Utilisez ←/→ (curseur gauche/droit) pour sélectionner le réglage que vous désirez et appuyez sur ENTER.

Si vous effectuez ces réglages pour la première fois, il est préférable de respecter l'ordre suivant :

- **DRC** – Indiquez le nombre de mises au point de la plage dynamique des bandes son Dolby Digital (consultez *Configuration du contrôle de la plage dynamique* ci-dessous).
- **DUALMONO** – Isolez un canal lorsque vous écoutez des supports encodés en mode mono double (consultez *Réglage mono double* ci-dessous).
- **LFE ATT** – Définissez le niveau de l'atténuateur du canal LFE (*Réglage de l'atténuateur LFE* ci-dessous).

3 Effectuez les mises au point nécessaires pour chaque réglage en appuyant sur RETURN pour confirmer chaque écran.

Configuration du contrôle de la plage dynamique

- Réglage par défaut: **OFF**

Ce réglage indique le nombre de mises au point de la plage dynamique des bandes son Dolby Digital et DTS. Ce réglage est recommandé lors de l'écoute de sons surround à faible volume.

1 Sélectionnez DRC à partir du menu de configuration OTHER.

2 Utilisez ↑/↓ (curseur haut/bas) pour définir le réglage que vous désirez.

- **OFF** – Aucune mise au point de la plage dynamique (écoute à volume élevé).
- **MID** – Réglage moyen.

- **MAX** – Plage dynamique réduite (le volume des sons forts est réduit alors que celui des sons faibles est augmenté).

3 Lorsque vous avez terminé, appuyez sur RETURN.

Réglage mono double

- Réglage par défaut: **CH1**

Vous pouvez définir la façon dont les bandes son en mode mono double Dolby Digital doivent être lues. Le mode mono double n'est pas très courant, mais il peut être nécessaire lorsque deux langues doivent être envoyées vers des canaux différents.¹

1 Sélectionnez DUAL MONO à partir du menu de configuration OTHER.

2 Utilisez ↑/↓ (curseur haut/bas) pour définir le réglage que vous désirez.

- **CH1** – Seul le canal 1 est lu
- **CH2** – Seul le canal 2 est lu
- **CH1 CH2** – Les deux canaux sont lus par les enceintes avant.

3 Lorsque vous avez terminé, appuyez sur RETURN.

Réglage de l'atténuateur LFE

- Réglage par défaut: **ATT 0 dB**

Certaines sources audio Dolby Digital et DTS incluent des tonalités extrêmement graves. Réglez l'atténuateur LFE de façon à éviter que les tonalités extrêmement graves produisent une distorsion du son émis par les enceintes.

1 Sélectionnez LFE ATT à partir du menu de configuration OTHER.

2 Utilisez ↑/↓ (curseur haut/bas) pour définir le réglage que vous désirez.

- **LFEAT 0** – Aucune limite (réglage recommandé)
- **LFEAT 10** – 10dB de limite
- **LFEAT **** – Aucun son en provenance du canal LFE

3 Lorsque vous avez terminé, appuyez sur RETURN.

Remarque

¹ Ce réglage fonctionne uniquement pour des bandes son en mode mono double Dolby Digital et DTS.

Chapitre 8:

Utilisation du tuner

Pour écouter la radio

Les étapes suivantes décrivent la façon de régler les bandes FM et AM à l'aide de la recherche automatique et des fonctions de réglage manuel. Lorsque vous avez réglé une station, vous pouvez en mémoriser la fréquence pour y accéder ultérieurement —consultez *Mémorisation de stations pré-réglées* page 46 pour obtenir de plus amples informations à ce sujet.

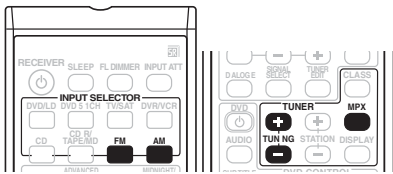

1 Appuyez sur les touches FM ou AM pour sélectionner la bande que vous désirez écouter.

2 Pour régler une station de radio.

Une station peut être réglée de trois façons différentes:

Réglage automatique

Pour rechercher des stations sur la bande actuellement sélectionnée, appuyez sur les touches **TUNING +/-** et maintenez-les enfoncées pendant une seconde environ. Le récepteur lance la recherche de la station suivante et s'arrête à chaque détection de station. Répétez cette opération pour trouver d'autres stations.

Réglage manuel

Pour modifier la fréquence d'un pas à la fois, appuyez sur la touche **TUNING +/-**.

Réglage rapide

Appuyez sur la touche **TUNING +/-** et maintenez-la enfoncée pour lancer le réglage rapide. Relâchez la touche à la fréquence souhaitée.

Amélioration du son stéréo FM

Si les indicateurs Ψ / TUNED ou ∞ / STEREO ne s'allument pas lors du réglage des stations FM car le signal est trop faible, appuyez sur la touche **MPX** pour faire passer le récepteur en mode de réception mono. Ceci devrait vous permettre d'obtenir une qualité sonore acceptable.

Mémorisation de stations pré-réglées

Si vous écoutez souvent une station de radio en particulier, le récepteur peut en mémoriser la fréquence et vous permettre ainsi de rappeler cette station lorsque vous désirez l'écouter. Ceci vous évite d'avoir à rechercher la fréquence chaque fois que vous désirez écouter cette station. Cet appareil peut mémoriser jusqu'à 30 stations enregistrées dans trois rangées ou classes (A, B et C) de 10 stations chacune. Lors de la mémorisation d'une fréquence FM, le réglage **MPX** (consultez *Amélioration du son stéréo FM* ci-dessus) est également mémorisé. Utilisez les commandes du panneau frontal pour mémoriser les stations pré-réglées.

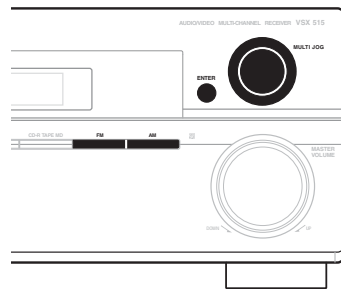

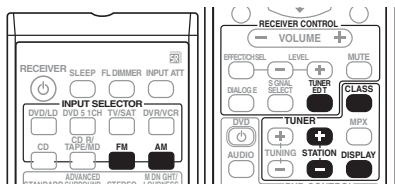

* L'illustration montre le modèle VSX-515

1 Pour régler une station de radio que vous désirez mémoriser.

Consultez *Pour écouter la radio* page 46 pour de plus amples informations à ce sujet.

2 Appuyez sur la touche TUNER EDIT.¹

L'écran affiche **ST. MEMORY**, puis une classe de mémoire clignote.

3 Appuyez sur CLASS pour sélectionner une classe sur les trois, puis sur STATION +/- pour sélectionner la station préréglée que vous désirez.

Vous pouvez également utiliser le cadran Cadran **MULTI JOG** (panneau frontal) pour sélectionner une station préréglée.

4 Appuyez sur la touche ENTER.

Après avoir appuyé sur **ENTER**, la classe et le numéro préréglés s'arrêtent de clignoter et le récepteur mémorise la station.

Pour nommer les stations préréglées

Pour faciliter leur identification, vous pouvez nommer vos stations préréglées.

1 Choisissez la station préréglée que vous désirez nommer.

Consultez *Pour écouter les stations préréglées* ci-dessous pour de plus amples informations à ce sujet.

2 Appuyez sur la touche TUNER EDIT.¹

L'écran affiche **ST. NAME**, puis une classe de mémoire clignote.

3 Saisissez le nom que vous désirez donner à la station.

Les noms peuvent avoir quatre caractères maximum.

- Utilisez le cadran **MULTI JOG** (panneau frontal) ou les touches **STATION +/-** (télécommande) pour sélectionner les caractères.
- Appuyez sur **ENTER** pour confirmer un caractère. Si aucun caractère n'est saisi, il y aura un espace.
- Le nom est mémorisé lorsque vous appuyez sur la touche **ENTER** après avoir choisi les quatre caractères.

Astuce

- Pour effacer le nom d'une station, répétez simplement les étapes 1 à 3 et saisissez quatre espaces à la place du nom.
- Lorsqu'une station préréglée a été nommée, vous pouvez appuyer sur la touche **DISPLAY** au moment de l'écoute de cette station pour afficher son nom ou sa fréquence.

Pour écouter les stations préréglées

Vous devez mémoriser des stations préréglées pour avoir accès à cette fonction. Consultez *Mémorisation de stations préréglées* page 46 si vous n'avez pas encore mémorisé de stations préréglées.²

1 Appuyez sur les touches FM ou AM pour sélectionner la bande de réception du tuner.

2 Appuyez sur CLASS pour sélectionner la classe dans laquelle la station sera mémorisée.

Appuyez plusieurs fois sur cette touche pour passer de la classe A, à la classe B ou C.

3 Appuyez sur la touche STATION +/- pour sélectionner la station préréglée que vous désirez.

Remarque

¹ Modèle VSX-415 uniquement – Si vous utilisez la télécommande, veillez à appuyer sur **RECEIVER** avant **TUNER EDIT**.

² Si le récepteur est débranché de la prise secteur pendant quelques temps, les stations mémorisées seront perdues et devront être reprogrammées.

Chapitre 9:

Pour faire un enregistrement

Faire un enregistrement audio ou vidéo

Vous pouvez faire un enregistrement audio ou vidéo à partir du syntoniseur intégré, ou d'une source audio ou vidéo raccordée au récepteur (un lecteur de CD ou un téléviseur par ex.).¹

N'oubliez pas que vous ne pouvez pas faire d'enregistrement numérique à partir d'une source analogique ou vice-versa ; veuillez donc à ce que les appareils à partir desquels/vers lesquels vous enregistrez soient raccordés de la même façon (consultez *Raccordements* page 12 pour de plus amples informations sur les raccordements).

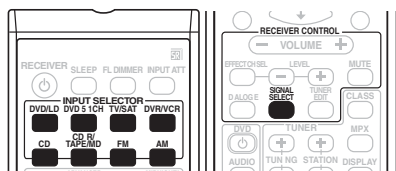

* L'illustration montre le modèle VSX-515

1 Sélectionnez la source que vous désirez enregistrer.

Utilisez les touches de sélection d'entrée (**INPUT SELECTOR**).

2 Sélectionnez le signal d'entrée (si nécessaire).

Appuyez sur la touche **SIGNAL SELECT** pour sélectionner le signal d'entrée qui correspond à l'appareil source (consultez page 32 pour de plus amples informations à ce sujet).

Remarque

¹ *Modèle VSX-515 uniquement* – Si vous désirez enregistrer une source vidéo, vous devez utiliser le même type de raccordement pour la source et pour l'appareil enregistreur. Par exemple, vous ne pourrez pas enregistrer une source raccordée à des prises vidéo composites avec un appareil enregistreur raccordé aux sorties vidéo en composantes (consultez *Raccordement d'autres appareils vidéo* page 16 pour de plus amples informations sur les raccordements vidéo).

² Le volume, la balance, la tonalité (graves, aigus, contour) du récepteur, et les effets surround n'ont aucune influence sur le signal d'enregistrement.

3 Préparez la source que vous désirez enregistrer.

Réglez la station de radio, chargez le CD, la source vidéo, le DVD etc.

4 Préparez l'appareil enregistreur.

Insérez une cassette, un disque MD, une source vidéo etc. vierge dans l'appareil enregistreur et réglez les niveaux d'enregistrement.²

Consultez le mode d'emploi de l'appareil enregistreur en cas de doute sur la fonction d'enregistrement. La plupart des enregistreurs vidéo règlent le niveau d'enregistrement audio automatiquement—consultez le mode d'emploi de l'appareil enregistreur en cas de doute sur la fonction d'enregistrement.

5 Lancez l'enregistrement, puis la lecture de l'appareil source.

Chapitre 10: Information complémentaire

Guide de dépannage

Une utilisation incorrecte de l'appareil est souvent interprétée comme un problème ou un dysfonctionnement. Si vous êtes convaincu que cet appareil ne fonctionne pas correctement, contrôlez les points ci-dessous. Quelquefois, le problème provient d'un autre appareil. Contrôlez les autres appareils électriques raccordés au récepteur. Si le problème ne peut pas être résolu grâce à la liste de contrôles ci-dessous, consultez le service après-vente Pioneer agréé le plus proche de chez vous ou votre revendeur pour effectuer la réparation.

- Si l'unité ne fonctionne pas normalement en raison d'un problème externe aux appareils, comme la présence d'électricité statique par ex., débranchez la prise secteur puis rebranchez-la immédiatement pour retourner à des conditions de fonctionnement normales.

Problème éventuel	Réparation possible
Impossible de mettre l'appareil sous tension.	<ul style="list-style-type: none"> • Raccordez la fiche d'alimentation à la prise murale. • Débranchez la fiche d'alimentation de la prise murale, et rebranchez-la. • Veillez à ce qu'aucun brin de fil d'enceinte lâche ne touche le panneau arrière. Ceci pourrait provoquer la coupure automatique du récepteur. • Si l'alimentation de l'appareil se coupe automatiquement, veuillez amener l'appareil au service après-vente Pioneer agréé le plus proche de chez vous ou à votre revendeur pour effectuer les réparations.
Aucun son n'est émis lorsqu'une fonction est sélectionnée.	<ul style="list-style-type: none"> • Assurez-vous que l'appareil est raccordé correctement (consultez <i>Raccordements</i> page 12). • Appuyez sur la touche MUTE de la télécommande pour désactiver la sourdine. • Réglez le MASTER VOLUME.
Aucune image n'est émise lorsqu'une fonction est sélectionnée.	<ul style="list-style-type: none"> • Assurez-vous que l'appareil est raccordé correctement (consultez <i>Raccordements</i> page 12). • Sélectionnez l'appareil correct (utilisez les touches de sélection d'entrée).
Bruit considérable lors de la radiodiffusion.	<ul style="list-style-type: none"> • Réglez la fréquence correcte. • Raccordez l'antenne (consultez page 18). • Eloignez tous les câbles détachés des bornes d'antenne et des fils électriques. • Déroulez le fil de l'antenne filaire FM, placez-le de façon à obtenir une bonne réception, et fixez-le à un mur. • Raccordez une antenne FM extérieure (consultez page 18). • Réglez son orientation et sa position de façon à obtenir une bonne réception. • Raccordez une antenne AM interne ou externe supplémentaire (consultez page 18). • Eteignez les appareils qui provoquent des interférences et éloignez-les du récepteur. • Placez les antennes le plus loin possible des appareils qui provoquent des interférences.

Problème éventuel	Réparation possible
Les stations émettrices ne peuvent pas être sélectionnées automatiquement.	<ul style="list-style-type: none"> • Raccordez une antenne externe (consultez page 18).
Aucun son n'est émis des enceintes surround ou centrale.	<ul style="list-style-type: none"> • Raccordez les enceintes correctement. Consultez page 19 (VSX-415) ou page 20 (VSX-515). • Consultez <i>Réglage des enceintes</i> page 38 pour vérifier les réglages d'enceintes. • <i>Modèle VSX-415 uniquement</i> – Consultez <i>Réglage de chaque niveau de canal pour les différents modes d'écoute</i> page 40 pour vérifier les niveaux d'enceintes. • <i>Modèle VSX-515 uniquement</i> – Consultez <i>Niveau des canaux</i> page 43 pour vérifier les niveaux d'enceintes.
Aucun son n'est émis des enceintes surround arrière (<i>modèle VSX-515 uniquement</i>).	<ul style="list-style-type: none"> • Consultez <i>Réglage des enceintes</i> page 42 pour vérifier les réglages d'enceintes surround arrière. • Consultez <i>Niveau des canaux</i> page 43 pour vérifier les niveaux d'enceintes. • Consultez <i>Utilisation du canal surround arrière (mode Extended)</i> page 33 pour vous assurer que le mode Extended et le mode sonore sont réglés de façon à obtenir un son surround arrière.
Aucun son n'est émis par le subwoofer.	<ul style="list-style-type: none"> • Assurez-vous que le subwoofer est sous tension. • Si le subwoofer possède un bouton de volume, assurez-vous qu'il est en position d'écoute. • La source Dolby Digital ou DTS que vous écoutez peut ne pas avoir de canal LFE. <p><i>Modèle VSX-415 uniquement:</i></p> <ul style="list-style-type: none"> • Réglez <i>Réglage du subwoofer</i> page 38 sur YES ou PLUS. • Réglez <i>Réglage de l'atténuateur LFE</i> page 38 sur 0 dB ou 10 dB. <p><i>Modèle VSX-515 uniquement:</i></p> <ul style="list-style-type: none"> • Réglez le subwoofer dans <i>Réglage des enceintes</i> page 42 sur YES ou PLUS. • Réglez <i>Réglage de l'atténuateur LFE</i> page 45 sur LFEAT 0 ou LFEAT 10.
Emission de bruit pendant la lecture d'une platine à cassettes.	<ul style="list-style-type: none"> • Eloignez la platine à cassettes du récepteur, jusqu'à disparition du bruit.
Production de bruit en provenance des autres appareils, sauf lecteurs de LD ou de DVD.	<ul style="list-style-type: none"> • Réglez SIGNAL SELECT sur AUTO, DIGITAL ou ANALOG en fonction du type de raccordements effectués. (consultez page 32). • Effectuez les réglages d'entrée numérique correctement Consultez page 40 (VSX-415) ou page 44 (VSX-515) • Effectuez les raccordements numériques (consultez page 13) et réglez SIGNAL SELECT sur DIGITAL (consultez page 32). • Consultez le mode d'emploi fourni avec votre lecteur de DVD.
Lors de la lecture d'un logiciel avec le système DTS, aucun son n'est émis ou seul du bruit est émis.	<ul style="list-style-type: none"> • Réglez le niveau du volume numérique du lecteur à fond, ou en position neutre.

Problème éventuel	Réparation possible
-------------------	---------------------

Lorsqu'une recherche est effectuée par un lecteur de CD compatible avec le système DTS pendant la lecture, du bruit est émis.	<ul style="list-style-type: none"> • Il ne s'agit pas d'un dysfonctionnement, mais veillez à baisser le volume pour éviter que le son émis par les enceintes soit trop fort.
---	---

Impossible de faire fonctionner la télécommande.	<ul style="list-style-type: none"> • Remplacez les piles (consultez page 5). • Faire fonctionner la télécommande jusqu'à une distance de 7 m (23 pieds), dans un angle de 30° du capteur de la télécommande vers le panneau frontal (consultez page 5). • Éliminez tout obstacle ou faite-la fonctionner d'une autre position. • Évitez d'exposer le capteur de la télécommande du panneau frontal à la lumière directe.
--	--

L'afficheur est noir ou éteint.	<ul style="list-style-type: none"> • Appuyez plusieurs fois sur la touche FL DIMMER de la télécommande pour retourner aux réglages par défaut.
---------------------------------	--

Réinitialisation de l'appareil principal

Respectez cette procédure pour rétablir les réglages d'usine du récepteur. Utilisez les commandes du panneau frontal pour ce faire.

Modèle VSX-415:

- 1 Mettez le récepteur en mode de veille.**
- 2 En maintenant la touche TONE enfoncée, appuyez sur la touche \odot STANDBY/ON pendant trois secondes environ et maintenez-la enfoncée.**

3 Lorsque RESET? apparaît sur l'afficheur, appuyez sur la touche TONE.
OK? apparaît sur l'afficheur.

4 Appuyez de nouveau sur TONE pour confirmer une nouvelle fois.
OK s'affiche pour indiquer que les réglages d'usine du récepteur ont été rétablis.

Modèle VSX-515:

- 1 Mettez le récepteur en mode de veille.**
- 2 En maintenant la touche TONE enfoncée, appuyez sur la touche \odot STANDBY/ON pendant trois secondes environ et maintenez-la enfoncée.**

3 Lorsque RESET? apparaît sur l'afficheur, appuyez sur la touche Touche ENTER.
OK? apparaît sur l'afficheur.

4 Appuyez sur SYSTEM SETUP pour confirmer.

OK s'affiche pour indiquer que les réglages d'usine du récepteur ont été rétablis.

Permutation de l'impédance des enceintes

Nous recommandons l'utilisation d'enceintes de 8Ω pour ce système, mais il est possible de permuter le réglage de l'impédance si vous souhaitez utiliser des enceintes de 6Ω.

- **Lorsque le récepteur est en mode de veille, appuyez sur \odot STANDBY/ON tout en maintenant la touche SPEAKER IMPEDANCE enfoncée.**

À chaque pression sur cette touche, vous permutez entre les réglages d'impédance suivants:

- **SP 6 OHM** – Utilisez ce réglage si vos enceintes ont une impédance de 6Ω.
- **SP 8 OHM** – Utilisez ce réglage si vos enceintes ont une impédance de 8Ω ou supérieure.

Spécifications

Section amplificateur

• Puissance de production électrique continue (stéréo)

Avant:

VSX-415 120 W (1 kHz, THD 0,2%, 8 Ω)

VSX-515 . . . 110 W (20–20.000 Hz, THD 0,7%, 8 Ω)¹

• Puissance de production électrique continue (surround)

Modèle VSX-415:

Avant 130 W par canal (1 kHz, 10%, 8 Ω)

Centrale 130 W (1 kHz, 10%, 8 Ω)

Surround 130 W par canal
(1 kHz, 10%, 8 Ω)

Modèle VSX-515:

Avant 110 W par canal (1 kHz, 1,0%, 8 Ω)

Centrale 110 W (1 kHz, 1,0%, 8 Ω)

Surround 110 W par canal (1 kHz, 1,0%, 8 Ω)

Surround arrière 110 W (1 kHz, 1,0%, 8 Ω)

• Distorsion harmonique totale

VSX-515 0,09% (1 kHz, 110 W, 8 Ω)

Section audio

• Entrée (Sensibilité de mesure/Impédance)

CD, DVR/VCR, CD-R/TAPE/MD,

DVD/LD, TV/SAT 200 mV/47 kΩ

• Distorsion de fréquence

CD, DVR/VCR, CD-R/TAPE/MD, DVD/LD,

TV/SAT 5 Hz à 100.000 Hz ±₃ dB

• Sortie (niveau/impédance)

DVR/VCR REC, CD-R/TAPE/

MD REC 200 mV/2,2 kΩ

• Contrôle de la tonalité

Graves ± 6 dB (100 Hz)

Aigus ± 6 dB (10 kHz)

Contour +10 dB/+5 dB (100 Hz/10 kHz)
(au niveau de volume –50 dB)

• Rapport signal/bruit (IHF, court-circuité, réseau A)

CD, DVR/VCR, CD-R/TAPE/MD,

DVD/LD, TV/SAT 96 dB

• Rapport signal/bruit [EIA, à 1 W (1 kHz)]

CD, DVR/VCR, CD-R/TAPE/MD,

DVD/LD, TV/SAT 79 dB

Section vidéo

• Entrée (Sensibilité de mesure/Impédance)

DVR/VCR, DVD/LD, TV/SAT 1 V_{p-p}/75 Ω

• Sortie (niveau/impédance)

DVR/VCR, MONITOR OUT. 1 V_{p-p}/75 Ω

• Distorsion de fréquence

DVR/VCR, DVD/LD,

TV/SAT ⇔ MONITOR. 5 Hz à 7 MHz ±₃ dB

Rapport signal/bruit 55 dB

Diaphonie 50 dB

Section appareil vidéo

Modèle VSX-515 uniquement

• Entrée (sensibilité)

DVD/LD, TV/SAT 1 V_{p-p}/75 Ω

• Sortie (niveau/impédance)

MONITOR OUT. 1 V_{p-p}/75 Ω

• Distorsion de fréquence

DVD/LD,

TV/SAT ⇔ MONITOR. 5 Hz à 40 MHz ±₃ dB

Rapport signal/bruit 60 dB

Remarque

¹ Puissance de production électrique continue moyenne de 110 watts* par canal, min., à 8 ohms, de 20 Hz à 20.000 Hz avec moins de 0,2%** de distorsion harmonique totale (à l'avant).

* Mesures conformes à la réglementation commerciale de la Commission fédérale du commerce sur la production électrique des amplificateurs.

** Mesures prises à l'aide d'un analyseur de spectre audio.

• Section tuner FM

Plage de fréquences 87,5 MHz à 108 MHz
 Sensibilité d'usage Mono: 13,2 dBf, IHF
 (1,3 μ V/ 75 Ω)
 50 dB Sensibilité d'atténuation . . . Mono: 20,2 dB
 Stéréo: 38,6 dBf
 Rapport signal/bruit Mono: 73 dB (à 85 dBf)
 Stéréo: 70 dB (à 85 dBf)
 Distortion Stéréo: 0,5 % (1 kHz)
 Sélectivité de canal alterné. 60 dB
 (400 kHz)
 Séparation stéréo 40 dB (1 kHz)
 Distortion de fréquence 30 Hz à 15 kHz
 (\pm 1 dB)
 Entrée d'antenne (DIN) 75 Ω déséquilibrée

Section tuner AM

Distortion de fréquence 530 kHz à 1700 kHz
 Sensibilité d'usage (IHF, antenne cadre) . . . 350 μ V/m
 Rapport signal/bruit 50 dB
 Antenne Antenne cadre

Divers

Caractéristiques d'alimentation. . . AC 120V/60Hz
 Consommation électrique:
 Modèle VSX-415 260 W/340 VA
 Modèle VSX-515 300 W/420 VA
 En mode de veille 0,5 W
 Dimensions:
 Modèle VSX-415 . . 16⁹/₁₆ (W) x 6¹/₄ (H) x 15⁹/₁₆ (D) in.
 420 (W) x 158 (H) x 394,5 (D) mm
 Modèle VSX 515 . . . 16⁹/₁₆ (W) x 6¹/₄ (H) x 15⁷/₈ (D) in.
 420 (W) x 158 (H) x 402,5 (D) mm
 Poids (sans emballage)
 Modèle VSX-415 18,1 lb (8,5 kg)
 Modèle VSX-515 21,1 lb (9,9 kg)

Pièces fournies

Antenne cadre AM 1
 Antenne filaire FM 1
 Piles à anode sèche (AA IEC R6) 2
 Télécommande 1
 Carte de garantie 1
 Mode d'emploi approprié



Remarque

- Les caractéristiques et la conception sont soumises à de possibles modifications sans préavis, en raison d'améliorations apportées à l'appareil.

Précautions d'usage pour le cordon d'alimentation

Placez le cordon d'alimentation à proximité de la prise secteur. Ne débranchez pas l'appareil en tirant sur le cordon et ne touchez jamais le cordon d'alimentation avec les mains mouillées; vous pourriez provoquer un court-circuit ou prendre un choc électrique. Ne placez pas l'unité, un meuble, etc., sur le cordon d'alimentation pour éviter de le pincer. Ne faites pas de noeuds avec le cordon et ne l'attachez pas avec d'autres cordons. Les cordons d'alimentation doivent être acheminés de façon à ce qu'on ne puisse pas marcher dessus. Un cordon d'alimentation endommagé peut provoquer un incendie ou un choc électrique. Vérifiez l'état du cordon de temps à autre. En cas de détériorations, demandez au service après-vente Pioneer agréé le plus proche ou à votre revendeur de le remplacer

Nettoyage de l'appareil

- Utilisez un chiffon à lustrer ou un chiffon sec et doux pour éliminer toute trace de poussière et de saleté.
- Lorsque la surface de l'appareil est sale, essuyez-la en utilisant un tissu doux préalablement trempé dans une solution de nettoyage neutre diluée cinq à six fois et bien essoré, puis essuyez de nouveau l'appareil avec un chiffon sec et doux. N'utilisez pas de produits d'entretien pour mobilier tels que de la cire ou un détergent.
- N'utilisez jamais de diluants, de benzène, d'insecticides ou autres produits chimiques qui pourraient corroder la surface de l'appareil.

Should this product require service in the U.S.A. and you wish to locate the nearest Pioneer Authorized Independent Service Company, or if you wish to purchase replacement parts, operating instructions, service manuals, or accessories, please call the number shown below.

8 0 0 - 4 2 1 - 1 4 0 4

Please do not ship your product to Pioneer without first calling the Customer Support Division at the above listed number for assistance.

Pioneer Electronics (USA) Inc.
Customer Support Division
P.O. BOX 1760, Long Beach,
CA 90801-1760, U.S.A.

For warranty information please see the Limited Warranty sheet included with your product.

Should this product require service in Canada, please contact a Pioneer Canadian Authorized Dealer to locate the nearest Pioneer Authorized Service Company in Canada. Alternatively, please contact the Customer Satisfaction Department at the following address:

Pioneer Electronics of Canada, Inc.
Customer Satisfaction Department
300 Allstate Parkway, Markham, Ontario L3R OP2
1(877)283-5901

For warranty information please see the Limited Warranty sheet included with your product.

Si ce produit doit être réparé au Canada, veuillez vous adresser à un distributeur autorisé Pioneer du Canada pour obtenir le nom du Centre de Service Autorisé Pioneer le plus près de chez-vous. Vous pouvez aussi contacter le Service à la clientèle de Pioneer:

Pioneer Électroniques du Canada, Inc.
Service à la clientèle
300, Allstate Parkway, Markham, Ontario L3R OP2
1(877)283-5901

Pour obtenir des renseignements sur la garantie, veuillez vous reporter au feuillet sur la garantie restreinte qui accompagne le produit.

5018_A_EF

Published by Pioneer Corporation
Copyright©2004 Pioneer Corporation
All rights reserved

Publié par Pioneer Corporation
Copyright©2004 Pioneer Corporation
Tous droits réservés

PIONEER CORPORATION

4-1, Meguro 1-Chome, Meguro-ku, Tokyo 153-8654, Japan

PIONEER ELECTRONICS (USA) INC.

P.O. BOX 1540, Long Beach, California 90810-1540, U.S.A. TEL: (800) 421-1404

PIONEER ELECTRONICS OF CANADA, INC.

300 Allstate Parkway, Markham, Ontario L3R OP2, Canada TEL: 1-877-283-5901

PIONEER EUROPE NV

Haven 1087, Keetberglaan 1, B-9120 Melsele, Belgium TEL: 03/570.05.11

PIONEER ELECTRONICS ASIACENTRE PTE. LTD.

253 Alexandra Road, #04-01, Singapore 159936 TEL: 65-6472-7555

PIONEER ELECTRONICS AUSTRALIA PTY. LTD.

178-184 Boundary Road, Braeside, Victoria 3195, Australia, TEL: (03) 9586-6300

PIONEER ELECTRONICS DE MEXICO S.A. DE C.V.

Bldv.Manuel Avila Camacho 138 10 piso Col.Lomas de Chapultepec, Mexico,D.F. 11000 TEL: 55-9178-4270

K002_A_En